

Venetarvikkeet



Maahantuoja ja tukkumyyjä:



Malminkaari 12 00700 Helsinki
 Postios. PL 115 00701 Helsinki
 Puh. 010 650 11, fax 010 6501 202
 Sähköposti: koivunen@koivunen.fi
 Internet: www.koivunen.fi

Sisällysluettelo

Laituri- ja venekiinnikkeet	3-11
Kemikaalit	13-25
Tarvikkeet	27-50
Sähköosat	51-68
Peräkärryn ja trailerin osat	69-74
Akut	74-75

Copyright © 2017 Koivunen Oy.

Luettelossamme mahdollisesti esiintyvistä virheistä emme vastaa.

Kaikki oikeudet pidätetään. Luettelon sisällön osittainenkin lainaaminen ilman Koivunen Oy:n lupaa on kielletty.

Laituri- ja venekiinnikkeet



Maahantuojaja tukkumyyjä:



Malminkaari 12 00700 Helsinki
Postios. PL 115 00701 Helsinki
Puh. 010 650 11, fax 010 6501 202
Sähköposti: koivunen@koivunen.fi
Internet: www.koivunen.fi

Laituri- ja venekiinnikkeet Sisällysluettelo

Ankkurointi	5
Arkkukelluke.....	7
Haarukkavanti	10
Jousihaat.....	9
Kalliokiila, silmukalla, kuumasinkitty	7
Ketjun pikalukko	9
Kettingit	5
Koirahaat	9
Koussi.....	10
Laiturin kiinnitystarvikkeet.....	6
Leikarit	8
Lenkki, ruuvikiinnitys	10
Letkunside, haponkestävä A4.....	7
Merialumiini.....	7
Nivelet, kuumasinkitty.....	7
Putkenpitimet, Haponkestävä (A4) RSGU1W5	8
Rengas, D-malli	11
Rengas, O-malli	11
Rengaslevyt	11
Ristipollari	7
Sakkelit	5, 8
T- nivelet, kuumasinkitty	7
Terassiruuvit, Haponkestävä (A4)	7
Vaijerilukko.....	10
Venepojjut.....	5
Venerengas.....	10
Venerengas puukierteellä.....	11
Venerenkaat, kuumasinkitty	7
Vetolenkki.....	11

Venepoijut, AxxA Marine

5 vuoden takuu!

Poijut ovat EPS- täytteisiä, sisäputkellisia ja erittäin kestäviä. Poijuissa on umpeen valettu, hermeettinen ja vesitiivis rakenne, jonka ansiosta ne eivät vety eivätkä halkea pakkasella. Poijuilla on 5 vuoden takuu.

Poijut ovat saaneet paljon kiitosta hyvästä kulumuudesta ja pitkäikäisyydestä. Hämärän tullen näkyvyyttä parantaa varren patentoitu heijastinnauha (Hyödyllisyysmalli 7012). Poijunvarsi on kuumasinkitty ja varustettu isolla kiinnityslenkillä. Varren pituus on 165cm.

60 l poijukelluke + varsi
Tuotekoodi 667-VP60



75 l poijukelluke + varsi
Tuotekoodi 667-VP75



Laituri- ja venekiinnikkeet

Ankkurointi

Kettinki on turvalaite. Ankkuroinnin pettäessä seurauksena voi helposti tulla vene-, laitur- sekä henkilövahinkoja. Lisäksi uudelleenkorjaaminen vie aikaa ja rahaa. Ankkuroinnissa käytettävät kettingit ja sakkelit tulee tarkastaa tasaisin väliajoin. Olosuhteista kulumiseen vaikuttavat mm. pohja-aines, virtaukset, veden laatu, veden syvyys, veden kemikaalit sekä paikan tuulisuus ja ilmansuunnat. Ankkuroinnissa kettinkivaatimus tulisi olla aina vähintään G40, joka on riittävä useimpiin ankkurointitarkoituksiin. Sen käyttö- ja murtolujuus on luotettava. Huonolaatuisella kettingillä voi olla yli viisi kertaa lyhyempi elinikä kuin luokitellulla kettingillä.

Luokitellut KETTINGIT, kuumasinkitty, DIN763/5685C, AxxA Marine

13 mm G40 murtolujuus 10 t

Pituus 4,8 m

Tuotekoodi 667-K13-G40-5



Pituus 30 m

Tuotekoodi 667-K13-G40-30



16 mm G40 murtolujuus 16 t

Pituus 4,8 m

Tuotekoodi 667-K16-G40-5



Pituus 30 m

Tuotekoodi 667-K16-G40-30



Sakkelit, Lyyra/ pussimalli, luokitellut

Tappi 16 mm 6:1 varmuuskerroin 2 t= murtolujuus 12 t

Tuotekoodi 667-SAK16PUS



Tappi 20 mm 6:1 varmuuskerroin 3,25 t= murtolujuus 19 t

Tuotekoodi 667-SAK20PUS



Poijun valinta ja ankkurointi

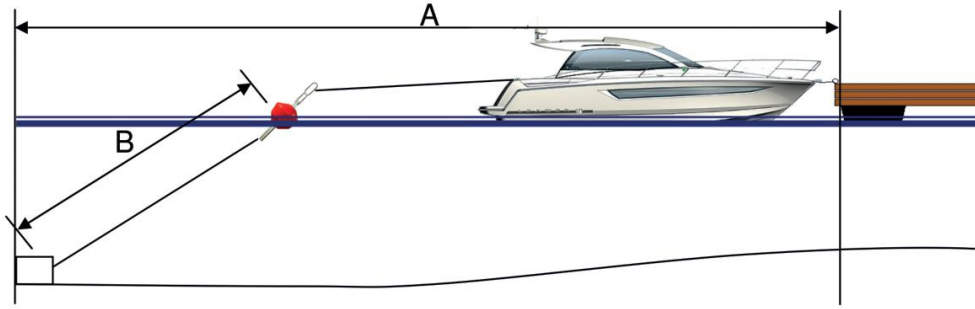

Veneen pituus m	Veden syvyys m	Poiju ltr	Kettinki mm	Sakkelit mm
4,6	1 - 3	60-75	13	16
6,1	3 - 5	75	13	16
7,6	5 - 8	75	13/16	16/20
9,1	8 - 11	100-130	16	20
10,7	12 - 15	130-150	16	20

Ankkurointipoijun etäisyys laiturista (A) = Veneen mitta + 2-3x veden syvyys

Ankkurointipoijun kettingin pituus (B) = Veden syvyys + 2-3 metriä

Taulukon tiedot ja ohjeet ovat viitteellisiä.

Ankkurointi ja asennus suunnitellaan ja toteutetaan aina tapauskohtaisesti. Ammattilaisen suunnittelema ja toteuttama ankkurointi on kestävä ja pitkäikäinen.

HUOM. Ankkuroinnissa ei koskaan saa sekoittaa kuumasinkittyjä ja ruostumattomia teräksiä.

Arkkukelluke, AxxA Marine

Tilavuus 300 l
Kelluttavuus 280 kg
Mitat 1000x600x600/500 mm
Vahvistettu rakenne.
Ainevahvuus min.5-8 mm.
Kannessa esiporatut asennusreiät
(Halk. 6 mm kansiruuville).



Tuotekoodi 667-AK300



Nivelet, kuumasinkitty

Reijät Ø 22 mm

Suora malli, 80 x 400 x 8 mm



Tuotekoodi 667-NS



Pokattu, oikea, 80 x 400 x 8 mm



Tuotekoodi 667-NPO



Pokattu, vasen, 80 x 400 x 8 mm

Tuotekoodi 667-NPV



T- nivelet, kuumasinkitty

Nivelpulttina käytetään kuumasinkittyä M20 x 180 pulttia.
Kiinnitysreiät M16 pulteille.

Tuotekoodi 667-NT



Kalliokiila, silmukalla, kuumasinkitty

Tappi 20 mm
Pituus 200 mm
Porausko \varnothing 22 mm

Tuotekoodi 667-KK



Venerenkaat, kuumasinkitty

Tappi 12 mm, pituus 120 mm
Tuotekoodi 667-VR12120



Tappi 12 mm, pituus 200 mm
Tuotekoodi 667-VR12200



Tappi 16 mm, pituus 120 mm
Tuotekoodi 667-VR16120



Tappi 16 mm, pituus 200 mm
Tuotekoodi 667-VR16200



Ristipollari

Merialumiini
Mitat 250x90 mm
Paino 1,1 Kg



Tuotekoodi 667-RP



Terassiruuvit, Haponkestävä (A4)

Ruuveissa on TX 25 itsesenkkaava kanta sekä kärjessä jyrshintäura, joka vähentää puun säröilyä/halkeamista.

Koko	Tuotekoodi	Pakkaus
4,2x35	601-A4-4,2x35	200 kpl
4,2x45	601-A4-4,2x45	200 kpl
4,2x55	601-A4-4,2x55	200 kpl
4,8x90	601-A4-4,8x90	100 kpl



Putkenpitimet kumiprofiililla, Haponkestävä (A4) DIN3016

Tuotekoodi = 066-RSGU1W5-Ø-leveys



Tuotekoodi 066-RSGU1W5-10-12



Tuotekoodi 066-RSGU1W5-12-12



Tuotekoodi 066-RSGU1W5-15-12



Tuotekoodi 066-RSGU1W5-18-12



Tuotekoodi 066-RSGU1W5-20-12



Tuotekoodi 066-RSGU1W5-25-12



Tuotekoodi 066-RSGU1W5-30-12



Tuotekoodi 066-RSGU1W5-35-12



Tuotekoodi 066-RSGU1W5-40-12



Sakkeli, D-malli

A4 AISI 316
Haponkestävä teräs

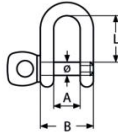

Tuotekoodi	Ø (mm)	A (mm)	B (mm)	L (mm)
664-A4-4	4	8	16	14
664-A4-5	5	10	20	14,5
664-A4-6	6	12	24	21
664-A4-8	8	16	32	28
664-A4-10	10	20	40	36
664-A4-12	12	24	48	44
664-A4-16	16	32	64	56



Sakkeli, Iyyramalli

A4 AISI 316
Haponkestävä teräs

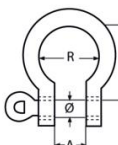

Tuotekoodi	Ø (mm)	A (mm)	R (mm)	L (mm)
664-A4-L6	6	12	21	21
664-A4-L8	8	16	28	28
664-A4-L10	10	20	34	35
664-A4-L12	12	24	42	42



Letkunside, haponkestävä A4

Ruostumatonta terästä W5
DIN 3017
TORRO W5

- Vanne, pesäke ja ruuvi: ruostumatonta terästä 1.4401 "haponkestävää"

Tuotekoodin jälkiosa ilmoittaa kiristysalueen.

Vanneleveys 9 mm
Avainväli 7 mm

Tuotekoodi
066-TH8-16
066-TH12-22



Vanneleveys 12 mm
Avainväli 7 mm

Tuotekoodi
066-TH20-32/12
066-TH25-40/12
066-TH35-50/12
066-TH40-60
066-TH60-80
066-TH70-90
066-TH80-100



Leikari, sakkeli-sakkeli

A4 AISI 316
Haponkestävä teräs

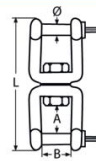

Tuotekoodi	Ø (mm)	L (mm)	B (mm)	A (mm)
667-A4-LB6	6	66	12	11
667-A4-LB8	8	88	16	16



Leikari, silmukka-silmukka

A4 AISI 316
Haponkestävä teräs

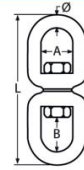

Tuotekoodi	Ø (mm)	L (mm)	B (mm)	A (mm)
667-A4-LC6	6	65	15	15
667-A4-LC8	8	90	22	20



Leikari, silmukka-sakkeli

A4 AISI 316
Haponkestävä teräs



Tuotekoodi	Ø (mm)	L (mm)	B (mm)	A (mm)
667-A4-LA6	6	66	12	11
667-A4-LA8	8	94	16	16
667-A4-LA10	10	118	22	22



Venetarvikkeet



Ketjun pikalukko

A4 AISI 316
Haponkestävä teräs

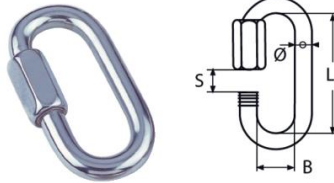

Tuotekoodi	Ø (mm)	L (mm)	B (mm)	S (mm)
667-A4-PL3	3	27	9	4,3
667-A4-PL4	4	32	12	5,5
667-A4-PL5	5	39	13	6,5
667-A4-PL6	6	45	14	7,5
667-A4-PL8	8	58	18	9,5
667-A4-PL10	10	69	22	12
667-A4-PL12	12	81	24	14,5

Jousihaka, lukittava

A4 AISI 316
Haponkestävä teräs

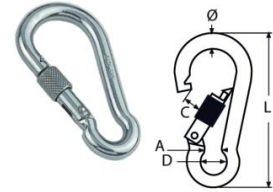

Tuotekoodi	Ø (mm)	L (mm)	D (mm)	A (mm)	C (mm)
697-A4-L5X50	5	50	9	6	8
697-A4-L6X60	6	60	10	8	9
697-A4-L8X80	8	80	13	8	8
697-A4-L10X100	10	100	16	10	10
697-A4-L11X120	11	120	18	11	15

Laituri- ja venekiinnikkeet

Jousihaka

A4 AISI 316
Haponkestävä teräs

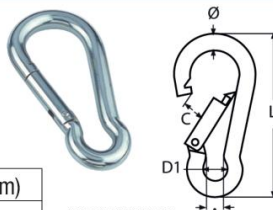

Tuotekoodi	Ø (mm)	L (mm)
697-A4-5X50	5	50
697-A4-6X60	6	60
697-A4-7X70	7	70
697-A4-8X80	8	80
697-A4-10X100	10	100
697-A4-11X120	11	120
697-A4-12X140	12	140

A4 AISI 316
Haponkestävä teräs

Tuotekoodi	D (mm)	D1 (mm)	S (mm)	A (mm)	L (mm)	E (mm)
667-A4-KH1	12	8	4	13,5	75	8

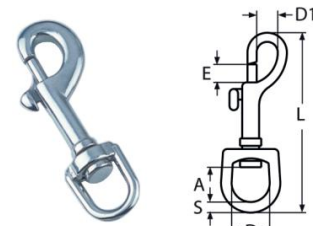

Jousihaka silmukalla

A4 AISI 316
Haponkestävä teräs

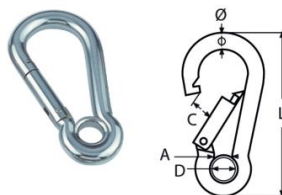

Tuotekoodi	Ø (mm)	L (mm)	D (mm)	A (mm)
697-A4-S5X50	5	50	7	6
697-A4-S6X60	6	60	7,5	8
697-A4-S7X70	7	70	9,5	8
697-A4-S8X80	8	80	10,5	8
697-A4-S10X100	10	100	14	10
697-A4-S11X120	11	120	18	11
697-A4-S12X140	12	140	18,5	13

Koirahaka, kaksipuolinen

A4 AISI 316
Haponkestävä teräs

Tuotekoodi	L (mm)	C (mm)	D (mm)
667-A4-KH2	115	10	11

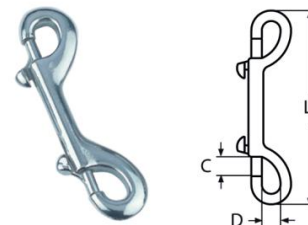

Haarukkavantti

A4 AISI 316
Haponkestävä teräs

Tuotekoodi	Avainväli	L1 (mm)	L2 (mm)	A (mm)	D (mm)
667-A4-HV5	M5	130	190	6,5	5
667-A4-HV8	M8	165	240	11	8
667-A4-HV10	M10	190	280	12	9
667-A4-HV12	M12	245	360	14	12

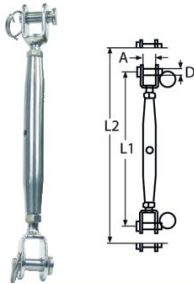

Koussi

A4 AISI 316
Haponkestävä teräs

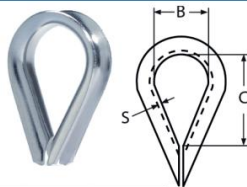

Tuotekoodi	Vaijeri Ø (mm)	B (mm)	C (mm)	S (mm)
667-A4-WT4	4	11	18	1
667-A4-WT5	5	14	20	1,2
667-A4-WT6	6	15	23	1,2
667-A4-WT8	8	18	29	1,5
667-A4-WT10	10	24	37	1,5
667-A4-WT12	12	29	50	1,5
667-A4-WT14	14	33	54	2
667-A4-WT16	16	37	64	2

Vaijerilukko

A4 AISI 316
Haponkestävä teräs



Tuotekoodi	Vaijeri Ø (mm)	Avainväli
628-A4-3	3	M3
628-A4-6	6	M6
628-A4-8	8	M6
628-A4-10	10	M8

Lenkki, ruuvikiinnitys

A2 AISI 304
Ruostumaton teräs

Tuotekoodi	D (mm)	L (mm)	H (mm)	D1 (mm)	B (mm)
667-A2-C6	6	60	22	5	17

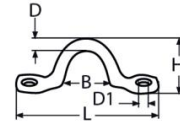

Lenkki, ruuvikiinnitys

A4 AISI 316
Haponkestävä teräs

Tuotekoodi	D (mm)	L (mm)	H (mm)	B (mm)
667-A4-C5	5	48	15	15,5

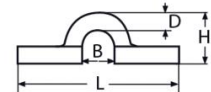

Venerengas

A2 AISI 304
Ruostumaton teräs

Tuotekoodi	Avainväli	Ø (mm)	D (mm)	L (mm)
667-A2-E6X75	M6	6	35	75
667-A2-E8X75	M8	8	45	75
667-A2-E10X100	M10	9	50	100
667-A2-E12X120	M12	12	60	120

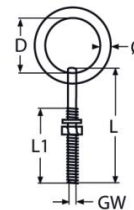

Venerengas puukierteellä

A4 AISI 316
Haponkestävä teräs

Tuotekoodi	Ø (mm)	L (mm)	C (mm)	D (mm)
667-A4-EW4X45	4	45	30	25
667-A4-EW5X50	5	50	35	30
667-A4-EW6X60	6	60	40	30
667-A4-EW8X80	8	80	55	50
667-A4-EW10X100	10	100	65	60
667-A4-EW12X120	12	120	80	75



Rengas, O-malli

A4 AISI 316
Haponkestävä teräs

Tuotekoodi	Ø (mm)	H (mm)
667-A4-O5X30	5	30
667-A4-O6X35	6	35

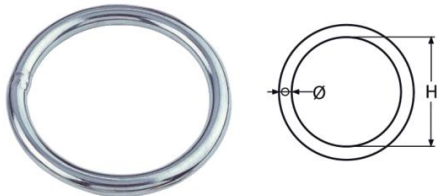

Rengas, D-malli

A4 AISI 316
Haponkestävä teräs

Tuotekoodi	Ø (mm)	L (mm)	H (mm)
667-A4-D5X30	5	30	26
667-A4-D6X40	6	40	36

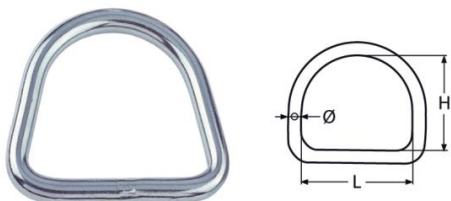

Rengaslevy

A4 AISI 316
Haponkestävä teräs

Tuotekoodi	L (mm)	Ø (mm)	B (mm)
667-A4-PE75	75	16	22
667-A4-PE88	88	19	32
667-A4-PE100	100	22	36



Rengaslevy, lenkillä

A2 AISI 304
Ruostumaton teräs

Tuotekoodi	D (mm)	L (mm)	B (mm)	H (mm)	I Ø (mm)
667-A2-PER60	5	60	36	20	30
667-A2-PER65	6	65	40	26	35
667-A2-PER80	8	80	50	32	45

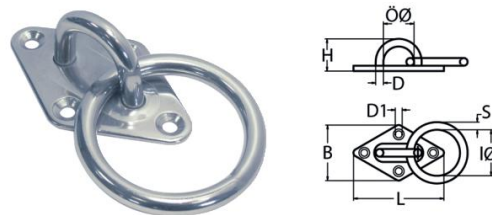

Vetolenkki

A4 AISI 316
Haponkestävä teräs

Tuotekoodi	L (mm)	B (mm)	H (mm)
667-A4-VL	47	38	10





Kemikaalit



Maahantuoja ja tukkumyyjä:



Malminkaari 12 00700 Helsinki
 Postios. PL 115 00701 Helsinki
 Puh. 010 650 11, fax 010 6501 202
 Sähköposti: koivunen@koivunen.fi
 Internet: www.koivunen.fi



Kemikaalit Sisällysluettelo

Aktivaattori	22	Motor Oil, Marine	16-17
Bensiinjärjestelmän puhdistusaine, Marine	15	Multi-Spray, Marine	18
Bensiinin stabilointiaine, Marine	15	Muovi- ja kumiehoste	23
Butyylimassa	23	Nahanhoitoaine	2
Diesel-bakteerien kasvua estävä aine, Marine	15	Neste 2-T Marine	16
Dieselin antibakteerinen lisäaine, Marine	15	Pikavaha	24
Dieselsuoja, Marine	15	Pohjustusaine	22
Fully Synthetic 2T Motor Oil, Marine	16	Sammuttimen teline	25
Huurteenpoistaja	24	Saniteettineste WC	21
Jauhesammutin	25	Sisätilan puhdistusaine	24
Kaasuttimen puhdistaja	15	Sähkösuoja spray	19
Kiillotus- ja hiomatahna kromille ja metallille	25	Tekstiilin suoja-aine	24
Kiillotusaine metallipinnoille	25	Täyssynteettinen Marine-vaihteistoöljy GL4/GL5 75W-90	18
King 2T Maritime	16	Vahva rakenneliima ohutlevyjen liimaamiseen	22
King Gear Marine 80W-90	18	Vaihteistoöljy GL4/GL5 80W-90, Marine	18
Korjausmaali+kovetin	21	Valkoinen Litiumrasva + PTFE, White Lithium Grease	19
Korroosionsuoja sisätiloihin	20	Vedenpoistaja, Rain Away	24
Kuivavoiteluspray PTFE	19	Vene vaihteistoöljy, mineraali	18
Kumin- ja muovin hoitoaine	24	Venerasva, Marine	19
Käynnistysneste	20	Veneöljyt 2-tahtipäremoottoriöljy, mineraali	16
Lasikuidun korjauspakkaus	21	Verhoilun puhdistusaine	23
Lasikuitukitti, täyteaineella	21	Vesivaseliini	19
Lasinpesuspray	23	Vinssi	19
Liimamassa	21	Vinssirasva, Marine	19
Monitoimiaine	20	Yleispuhdistusaine, Marine	24
Monitoimiöljy	20	Yleissuoja sähkölaitteisiin, Contact Protect	20
		Öljynimeytysmatto Racing	20

Lisäaineet

Diesel polttoaineen suoja-aine, Marine Diesel Protect

Antibakteerinen biosidi, jolla on laaja vaikutus bakteereita, hiivoja ja homesieniä vastaan. Puhdistusaine ja korroosiosuoja hoitavat ja suojaavat polttoainejärjestelmää. Sisältää setaaniarvon korottajaa joka parantaa moottorin käynnistystä. Pitkäaikaiseen säilytykseen varastoitaessa veneiden moottoreita tai kun dieselin läpäisymäärä on pieni. Käytä biosideja turvallisesti. Lue aina merkinnät ja valmistetiedot ennen käyttöä.

Käyttöalue:

Ehkäisevään käyttöön ja veneiden kontaminoituneiden tankkijärjestelmien ja varastosäiliöiden desinfiointiin. Kontaminoituneiden järjestelmien yhteydessä annostus on 1:200 (shokkikäsitteily). Yksi mittakupillinen (25 ml) riittää viiteen litraan dieselpolttoainetta. Ehkäisevässä käytössä (1:1 000) yksi mittakupillinen (25 ml) riittää 25 litraan dieselpolttoainetta.

500 ml pullo

Myyntierä 1 kpl

Tukkupakkaus 6 kpl

Tuotekoodi 107-25001



1 l pullo

Myyntierä 1 kpl

Tukkupakkaus 6 kpl

Tuotekoodi 107-25003



Marine Super Diesel Additive

Puhdistava, suojaava ja setaanilukua nostava vaikuttavien aineiden yhdistelmä. Syttymisherkkyden paraneminen parantaa polttoaineen palamista. Korroosiolta suojaavat lisäaineet suojaavat koko polttoainejärjestelmää luotettavasti ruosteelta ja korroosiolta. Erinomaisen puhdistusvaikutuksen ansiosta rakenneosat pysyvät puhtaina ja lian kertyminen estyy.

Käyttöalue:

Kaikille merikäyttöisille dieselmoottoreille, myös pumppusuihtin- ja commonrail-ruiskutusjärjestelmille. Sopii käytettäväksi kaikkien yleisten diesel- ja biodieselpolttoaineiden kanssa. 500 ml riittää 250 litraan polttoainetta. Yksi 25 ml:n annos riittää 12,5 litraan polttoainetta.

500 ml pullo

Myyntierä 1 kpl

Tukkupakkaus 6 kpl

Tuotekoodi 107-25005



1 l pullo

Myyntierä 1 kpl

Tukkupakkaus 6 kpl

Tuotekoodi 107-25007

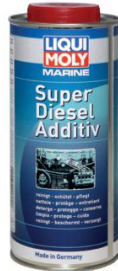

Bensiinin Stabilointiaine, Marine Fuel Stabiliser

Parantaa polttoaineen säilyvyyttä ja suojaaa sitä muutoksilta ja hapettumiselta. Estää korroosiota koko polttoainejärjestelmässä ja takaa ongelmattoman seisonta-ajan. Stabilisoi biomassasta valmistettua bensiiniä.

Käyttöalue:

Kaikkien 2- ja 4-tahtisten bensiinimoottorien varastointiin ja säilytykseen. Sopii myös jatkuvaan käyttöön vähällä käytöllä olevissa moottoreissa. 500 ml riittää 100 litraan polttoainetta. Yksi 25 ml:n annos riittää 5 litraan polttoainetta.

500 ml pullo

Myyntierä 1 kpl

Tukkupakkaus 6 kpl

Tuotekoodi 107-25009



Bensiinjärjestelmän puhdistusaine, Marine Fuel System Cleaner

Erittäin tehokkaasti puhdistava ja hoitava aktiivinen yhdistelmä 2- ja 4-tahtisille bensiinimoottoreille. Poistaa kertymiä ruiskutus- ja imuventtiileistä, sytytystulpista sekä palotilasta ja estää uusien kertymien muodostumisen. Parantaa moottorin käyntiä. Poistaa käynnistysvaikeudet ja epätasaisen moottorin käynnin. Pienentää polttoaineen kulutusta ja vähentää haitallisten aineiden päästöjä.

Käyttöalue:

Kaikille bensiiniruiskutusjärjestelmille ja -kaasutuslaitteistoille. Lisättäväksi polttoainesäiliöön ongelmien hoitamiseksi tai ennaltaehkäisemiseksi. 500 ml riittää 250 litraan polttoainetta. Yksi 25 ml:n annos riittää 12,5 litraan polttoainetta.

500 ml pullo

Myyntierä 1 kpl

Tukkupakkaus 6 kpl

Tuotekoodi 107-25011



Kaasuttimen puhdistaja, Carburettor & EGR Cleaner

Kaasuttimen puhdistaja. Kaasuttimen sisä- ja ulkopintojen puhdistukseen ilman purkamista tai osien irrottamista. Liuottaa ja irrottaa kaasuttimen pinnoilta, suuttimista ja imukanavista polttoaineesta, liasta ja pölystä syntyvät pikeytymät ja pintymät, jotka aiheuttavat kaasuttimen vajaatoimintaa.

300 ml aerosoli

Myyntierä 1 kpl

Tukkupakkaus 12 kpl

Tuotekoodi 119-KA305



Dieselin antibakteerinen lisäaine

Erittäin tehokas biosidi, jolla on laaja vaikutus bakteereita, hiivoja ja homesieniä vastaan. Biosidinen tehoaine ei muodosta syövyttäviä palamistuotteita, ja johtavat moottorinvalmistajat ovat testanneet sen.

Käytä biosideja turvallisesti. Lue aina merkinnät ja valmistetiedot ennen käyttöä.

Käyttöalue:

Ehkäisevään käyttöön ja veneiden kontaminoituneiden tankkijärjestelmien ja varastosäiliöiden desinfiointiin. Kontaminoituneiden järjestelmien yhteydessä annostus on 1:1000 (shokkikäsitteily). Yksi mittakupillinen (25 ml) riittää 25 litraan dieselpolttoainetta. Ehkäisevässä käytössä (1:4000) yksi mittakupillinen (25 ml) riittää 100 litraan dieselpolttoainetta.

500 ml pullo

Myyntierä 1 kpl

Tukkupakkaus 6 kpl

Tuotekoodi 107-25059



2T öljyt

2-tahtiperämoottoriöljy mineraali, King 2T Maritime

King Oils 2T Maritime on tuhkautumaton, puhtaasti palava korkea-luokkainen moottoriöljy 2-tahtisiin vesijäähdytteisiin perämoottoreihin. Sekoituu hyvin bensiiniin, suojaa järjestelmää ja moottoria korroosiolta. Palaa puhtaasti ja vähentää palojäämien syntyä. Voiteluominaisuudet ovat erinomaiset jo tavallisella 1:50 (2 %) seossuhteella. Tarkista aina lisäksi moottorinvalmistajan ohjeet. Väri: sininen.

Täyttää luokituksen:
NMMA TCW-3
OMC 40/70

1 litran pullo

Myyntierä 12 kpl

Lavakoko 648 kpl

Tuotekoodi 114-21



4 litran kanisteri

Myyntierä 1 kpl

Tukkupakkaus 4 kpl

Lavakoko 140 kpl

Tuotekoodi 114-21-4



2-tahtiperämoottoriöljy mineraali, Marine 2T Motor Oil

Tehokas 2-tahtimoottoriöljy, jonka pohjana ovat valikoidut perusöljyt ja erikoislisäaineet. Takaa varman voitelun, suuren käyttövarmuuden ja erinomaisen kulumis- ja korroosiosuojan. TC-W III Performance.

Käyttöalue:

Ilma- ja vesijäähdytteisiin sekoitus- ja tuoreöljyvaideltuihin kaksitahtisiin veneenmoottoreihin. Itsesekoittuva. Valmistajien ilmoittamia sekoitussuhteita on noudatettava.

Valmistajahyväksynät:

API TC | JASO FB

LIQUI MOLY suosittelee tätä tuotetta moottoreihin, joille edellytetään seuraavia spesifikaatioita: NMMA (National Marine Manufacturers Association) TC-W3

1 l pullo

Myyntierä 1 kpl

Tukkupakkaus 6 kpl

Tuotekoodi 107- 25019



5 l kanisteri

Myyntierä 1 kpl

Tukkupakkaus 4 kpl

Tuotekoodi 107-25020



2-tahtiperämoottoriöljy mineraali, Neste 2-T Marine

NMMA TC-W3, API TD

Puhdistavilla ja korroosiota estävillä lisäaineilla varustettu kaksi-tahtimoottoriöljy, joka palaa tuhkaantumattomasti. Täyttää perämoottoreissa vaaditun TC-W3 testin, ja sitä voi käyttää matalina seossuhteina sekä seos- että tuorevoidelluissa perämoottoreissa valmistajan ohjeita noudattaen. Neste 2-T Marine sisältää n. 20 % liuotinta, joka parantaa sekoituvuutta polttoaineeseen.

5 l kanisteri

Myyntierä 1 kpl

Tukkupakkaus 4 kpl

Tuotekoodi 115-191545



1 l pullo

Myyntierä 1 kpl

Tukkupakkaus 12 kpl

Tuotekoodi 115-191552



2-tahtiperämoottoriöljy täyssynteettinen, Marine 2T Motor Oil

Täyssynteettinen erittäin suorituskykyinen moottoriöljy kaksitahtisiin perämoottoreihin. Laadukkaat perusöljyt ja erikoislisäaineet takaavat erinomaisen voitelun, hyvän käyttövarmuuden sekä oivallisen kulumis- ja korroosiosuojan. TC-W III Performance.

Käyttöalue:

Ilma- ja vesijäähdytteisiin sekoitus- ja tuoreöljyvaideltuihin kaksitahtisiin veneenmoottoreihin. Sopii erinomaisesti suuritehoisiin moottoreihin. Biohajoavuus (testi CEC L-33-T-82: 21 päivässä 80 %).

LIQUI MOLY suosittelee tätä tuotetta moottoreihin, joille edellytetään seuraavia spesifikaatioita: NMMA (National Marine Manufacturers Association) TC-W3

1 l pullo

Myyntierä 1 kpl

Tukkupakkaus 6 kpl

Tuotekoodi 107-25021



4T öljyt

4-tahtimoottoriöljy synteettinen, Marine 4T 10W-40

Moderni synteetikniikkapohjainen erittäin suorituskykyinen moottoriöljy ja uusin lisäainetekniikka takaavat kevyen liikkuvuuden sekä erinomaisen kulumissuojan ja moottorin puhtauden. Suuri korroosiosuojaisäaineiden pitoisuus suojaa moottorin rakenneosia optimaalisesti. Täyttää johtavien moottorinvalmistajien vaatimukset. Katalyysaattori- ja turbotestattu.

Käyttöalue:

Soveltuu kaikkiin merikäyttöisiin bensiini- ja dieselmoottoreihin. Sopii erittäin hyvin veneenmoottoreihin, joiden motoriikalta vaaditaan paljon. Sopii erityisesti Volvo Penta -moottoreihin.

Valmistajahyväksynät:

ACEA A3 | ACEA B4 | ACEA E7 | API SL | API CI-4 | Volvo VDS-3
LIQUI MOLY suosittelee tätä tuotetta moottoreihin, joille edellytetään seuraavia spesifikaatioita: MAN M 3275-1 | MTU Typ 2

1 l pullo

Myyntierä 1 kpl

Tukkupakkaus 6 kpl

Tuotekoodi 107-25012

5 l kanisteri

Myyntierä 1 kpl

Tukkupakkaus 4 kpl

Tuotekoodi 107-25013

4-tahtimoottoriöljy mineraali, Marine 4T 15W-40

Yleiskäyttöinen erittäin suorituskykyinen moottoriöljy, jonka pohjana ovat valikoidut perusöljyt ja uusimman tiedon mukaiset lisäaineet. Takaa optimaalisen voitelun ja varman kulumissuojan myös äärioloissa. Turboahdin- ja katalyysaattoritestattu.

Käyttöalue:

Ympärivuotiseen käyttöön sopiva öljy bensiini- ja dieselmoottoreihin. Yhteensopiva kaikkien myynnissä olevien moottoriöljyjen kanssa.

Valmistajahyväksynät:

ACEA A3 | ACEA B4 | ACEA E7 | API SL | API CI-4 | Volvo VDS-3
LIQUI MOLY suosittelee tätä tuotetta moottoreihin, joille edellytetään seuraavia spesifikaatioita: MTU Typ 2 | MAN M 3275-1 | Deutz DQC III-10 | Caterpillar ECF-1-a | Caterpillar ECF-2 | Cummins CES 20076 | Cummins CES 20077 | Cummins CES 20078

1 l pullo

Myyntierä 1 kpl

Tukkupakkaus 6 kpl

Tuotekoodi 107-25015

5 l kanisteri

Myyntierä 1 kpl

Tukkupakkaus 4 kpl

Tuotekoodi 107-25016

4-tahtimoottoriöljy synteettinen, Marine 4T 10W-30

Synteetipohjainen erittäin suorituskykyinen moottoriöljy, jonka erityiset Marine-lisäaineet parantavat korroosiosuojaa ja antavat paremmat suojaominaisuudet. Moottorien ja turboahdinten nopeaan voiteluun. Optimaalinen kulumissuojaus. Ylittää johtavien moottorinvalmistajien vaatimukset. Katalyysaattori- ja turbotestattu.

Käyttöalue:

Erittäin suorituskykyinen moottoriöljy sisämoottoreille ja ulkolaitamoottoreille. Hyväksytty NMMA FC-W@-sertifioinnilla Evinruden, Hondan, Johnsonin, Mercuryn, Suzukin, Tohatsun ja Yamahan moottoreille.

Valmistajahyväksynät:

API SL | NMMA (National Marine Manufacturers Association) FC-W

1 l pullo

Myyntierä 1 kpl

Tukkupakkaus 6 kpl

Tuotekoodi 107-25022

5 l kanisteri

Myyntierä 1 kpl

Tukkupakkaus 4 kpl

Tuotekoodi 107-25023

20 l kanisteri

Myyntierä 1 kpl

Tuotekoodi 107-25024

4-tahtimoottoriöljy mineraali, Marine 4T 25W-40

Mineraalipohjainen erittäin suorituskykyinen moottoriöljy, jossa on erityiset Marine-lisäaineet. Voitelukalvo pysyy stabiilina myös äärimmäisissä käyttöolosuhteissa. Pitää moottorin tiivisteet, kuten akselin tiivisterenkaat ja venttiilinvarren tiivisteet, joustavina ja mahdollistaa pienen öljynkulutuksen. Turboahdin- ja katalyysaattoritestattu.

Käyttöalue:

Monikäyttöinen moottoriöljy sisämoottoreille ja ulkolaitamoottoreille. Hyväksytty NMMA FC-W@-sertifioinnilla Evinruden, Hondan, Johnsonin, Mercuryn, Suzukin ja Tohatsun moottoreille.

Valmistajahyväksynät:

API SL | NMMA (National Marine Manufacturers Association)
FC-WWaihteisto

1 l pullo

Myyntierä 1 kpl

Tukkupakkaus 6 kpl

Tuotekoodi 107-25026

5 l kanisteri

Myyntierä 1 kpl

Tukkupakkaus 4 kpl

Tuotekoodi 107-25027

20 l kanisteri

Myyntierä 1 kpl

Tuotekoodi 107-25028

Vaihteisto

Vene vaihteistoöljy mineraali, Marine Gear Oil SAE 80W-90

Mineraalipohjainen, erikoissisäaineistettu vaihteistoöljy erityisesti ulkolaitamoottoreiden potkurivaihteistoihin. Soveltuu ympäri- vuotiseen käyttöön, suojaa erittäin tehokkaasti kulumiselta ja korroosiolta. Ei vahingoita tiivisteitä. Tiivisteiden ja öljyjen säännöllinen tarkistaminen suositeltavaa. Tuote sopii myös muihin kohteisiin, joihin luokitukset soveltuvat.

Täyttää luokitukset:

SAE 80W90

API GL 5

MIL-L-2105D

MACK GO-G

ZF TE-ML 05A, 12A

1 l pullo

Myyntierä 12 kpl

Lavakoko 480 kpl

Tuotekoodi 114-26



Vene vaihteistoöljy mineraali, Marine GL4/GL5 80W-90

Tehokas vaihteistoöljy, jonka pohjana ovat tarkasti valitut perusöljyt ja erityiset mekaanisesti toimiville vaihteistoille sopivat lisäaineet. Vähentää kitkaa ja kulumista. Erinomainen korroosiosuoja ja vanhenemisenkesto. Täyttää luokan API GL4 ja GL5 sekä viskositeettiluokan SAE 80W-90 vaatimukset.

Käyttöalue:

Normaaliin ja kovaan kuormitukseen joutuviin ulkolaita- ja sisämoottoreihin. Sopii myös sisämoottoreihin.

Valmistajahyväksynät:

API GL4 / API GL5 / API MT-1

250 ml tuubi

Myyntierä 1 kpl

Tukkupakkaus 12 kpl

Tuotekoodi 107-25031



20 l kanisteri

Myyntierä 1 kpl

Tuotekoodi 107-25034



Vene vaihteistoöljy täyssynteettinen, Marine GL4/GL5 75W-90

Täyssynteettinen erittäin suorituskykyinen vaihteistoöljy, jolla on erittäin suuri tehoreservi. Takaa aggregaattien moitteettoman toiminnan haastavimmassakin käyttöolosuhteissa ja suurissa lämpötilanvaihteluissa. Täyttää luokan API GL4 ja GL5 sekä viskositeettiluokan SAE 75W-90 vaatimukset.

Käyttöalue:

Veneiden vaihteistoihin, joissa tarvitaan laadukasta voiteluainetta. Soveltuu myös erilaisiin käyttöpyöriin ja kääntövaihteistoihin. Ylittää johtavien vaihteistonvalmistajien korkeimmatkin testivaatimukset.

Valmistajahyväksynät:

API GL4 / API GL5 / API MT-1

Liqui Moly suosittelee tätä tuotetta moottoreihin, joille edellytetään seuraavia spesifikaatioita:

ZF TE-ML 02B, ZF TE-ML 05B, ZF TE-ML 12L, ZF TE-ML 12N, ZF TE-ML 16F, ZF TE-ML 17B, ZF TE-ML 19C, ZF TE-ML 21B

Myyntierä 1 kpl

Tukkupakkaus 12 kpl

Tuotekoodi 107-25037



20 l kanisteri

Myyntierä 1 kpl

Tuotekoodi 107-25040



Voitelu

Monitoimiaine, Marine Multi-Spray

Erikoissuoja- ja hoitoaine merikäyttöön. Pitää liikkuvat osat pitkään kevyesti liikkuvina, suojaa korroosiolta ja hapettumiselta. Syrjäyttää kosteuden ja suojaa veneen koko sähköjärjestelmää. Irrottaa kiinni ruostuneet ruuvit ja vähentää kirkkuntaa. Ei vaikuta muoveihin, maaleihin, metalleihin eikä puuhun.

Käyttöalue:

Monipuolisesti käytettävä monitoimisumute. Kaikkiin huolto- ja korjaustöihin.

400 ml aerosoli

Myyntierä 1 kpl

Tukkupakkaus 12 kpl

Tuotekoodi 107-25052



Voitelu

Venerasva, Marine Grease

Erittäin tehokas rasva veneiden moniin voitelukohteisiin. Vähentää kitkaa ja kulumista. Voiteluteho säilyy erittäin pitkään. Ei hapetu eikä hajoa, kestää kylmää ja kuumaa vettä. Syrjäyttää veden ja kestää täysin suolavettä. Vastaa NATO Marine -spesifikaatiota G460. Kestävä määrässä ympäristössä, tiivistää hyvin. Merkintä DIN 51502. KF2G-20.

Käyttöalue:

Monipuolinen käytettävyys laivojen ja veneiden rasvavoitelussa. Myös ulkopuolisiin osiin, jotka altistuvat suolapitoiselle ilmalle ja merivedelle.

250 ml tuubi

Myyntierä 1 kpl

Tukkupakkaus 12 kpl

Tuotekoodi 107-25042



400 ml patruuna

Myyntierä 1 kpl

Tukkupakkaus 12 kpl

Tuotekoodi 107-25044



Valkoinen Litiumrasva + PTFE, White Lithium Grease

Monikäyttöinen litiumrasva EP-luokituksella. Pohjana valkoisia, kiinteitä voiteluaineita ja PTFE:tä. Suihkutettavissa kuten öljy, asettuu kuin rasva.

300 ml aerosoli

Myyntierä 1 kpl

Tukkupakkaus 12 kpl

Tuotekoodi 119-LR300



Vesivaseliini, Super Adhesive Grease

Sitkeä, liisterimäinen synteettinen rasva. Käytetään voiteluaineena vaikeissa käyttöolosuhteissa missä rasituksena on vesi ja kosteus. Voiteluaine on varustettu lisäaineilla, jotka antavat erinomaiset kiinnitarttumis- ja paineenkestävyysominaisuudet sekä erinomaisen suojan korroosiota vastaan.

Kestää vesihuuhelua. Käyttösuositus kosteissa sekä vedenalaisissa voitelukohteissa, venekäytössä, moottorikelkkäkäytössä.

Väri: kellertävän ruskea. Koostumus NLGI luokan mukaan: 2. Käyttölämpötila-alue: -25 °C...+165 °C.

100 ml tuubi

Myyntierä 12 kpl

Tuotekoodi 119-SH100



Vinssi

Vinssirasva, Marine Winch Grease

Synteettinen erittäin suorituskykyinen rasva, jossa on kiinteitä teflonvoiteluaineita, kehitetty erityisesti kaikenlaisia vinssejä ja vinttureita varten. Kiinteän voiteluaineen ansiosta rasva suojaa äärimmäisen hyvin kulutukselta ja vähentää kitkaa. Kestää meri- ja suolavettä, erittäin hyvä tarttuvuus. Hartsiton ja hapoton.

Käyttöalue:

Sopii erinomaisesti vinsseihin ja vinttureihin, joissa on liukuparina kirjometallia tai muovi-metalliyhdistelmä. Tarttuu lujasti ja kestää ympäristön haitallisia vaikutuksia.

100 ml tuubi

Myyntierä 1 kpl

Tukkupakkaus 12 kpl

Tuotekoodi 107-25046



Huolto

Sähkösuoja spray

Suojaa tehokkaasti sähköosia ja -laitteita. Estää kosteuden aiheuttamia käynnistysongelmia. Hylkii vettä ja kosteutta sekä estää korroosiota. Väri: läpinäkyvä.

500 ml aerosoli

Tuotekoodi 104-090108



Kuivavoiteluspray PTFE

Pintojen voiteluaine kuivien mekaanisten muovi- ja metalliosien käsittelyyn. Voiteluaineesta ei jää öljy- tai rasvajäämiä pinoille (kuiva kalvo). Estää kulumista ja kiinni tarttumista. Alhainen kitkerroin ja erinomainen tarttuvuus pinoille ja aine on myös säänkestävä. Sopii osille jotka joutuvat pienelle kuormitukselle ja hitaille nopeuksille. Voidaan käyttää myös irrotusaineeksi muotteille joihin silikonin käyttö ei sovellu. Lämmönkesto -50 °C ... +250 °C.

500 ml aerosoli

Tuotekoodi 104-090201



Huolto

Käynnistysneste

Käynnistyssumu auttaa moottoreiden käynnistymistä kylmissä olosuhteissa. Nopeuttaa starttaamista, jos kosteus, kylmä ilma tai heikko akku heikentää käynnistymistä. Sopii bensiini- ja dieselmoottoreihin.

400 ml aerosoli

Tuotekoodi 118-740



Käynnistysneste

Tehokas apu moottoreiden käynnistysongelmiin. Soveltuu käytettäväksi niin bensiini- kuin dieselmoottoreissa.

500 ml aerosoli

Tuotekoodi 104-090405



Monikäyttöinen voiteluöljy sisä- ja ulkotiloihin, 3-36

Metallipintojen väliaikaiseen suojaamiseen sisävarastoinnin ja kuljetuksen aikana. Antaa hyvän suojan korroosiota vastaan normaaliolosuhteissa eri metalleille. Erittäin tunkeutumiskykyinen. Syrjäyttää kosteuden metallipinnoilta. Muodostunut suojakalvo ei kuivu eikä haurastu. Suojaöljykalvoa ei tarvitse erikseen poistaa ennen jatkokäsittelyä, puhdistus rasvanpoistoaineella riittää. Ei vahingoita maaleja tai lakkapintoja, kumeja, muoveja eikä eristeaineita. Vastaa spesifikaatiota: MIL-C-23411, NATO Stock No 8030-17.

500 ml aerosoli

Myyntierä 1 kpl

Tukkupakkaus 12 kpl

Tuotekoodi 119-36500



5 l kanisteri

Myyntierä 1 kpl

Tuotekoodi 119-36005

Monitoimiöljy

Soveltuu kaikkiin voitelua tarvitseviin kohteisiin. Voitelee mm. erilaiset liikkuvat vivustot, nivelet ja vaijerit. Auttaa irrottamaan ruostuneet ja kiinnijuuttuneet osat, pultit yms. Poistaa kosteuden sähkölaitteista, esimerkiksi virranjakajasta, estäen näin kosteudesta johtuvat käyntihäiriöt. Soveltuu hyvin myös kontaktihäiriöiden poistamiseen liittimistä. Estää hapettumista.

400 ml aerosoli

Tuotekoodi 118-734



Monitoimiaine huoltospray, 5-56

Suomen suosituin monitoimiaine. Poistaa kosteuden aiheuttamat toimintahäiriöt sähkökojeista ja mekaanisista laitteista normaaliolosuhteissa. Syrjäyttää kosteuden sähkölaitteiden kosketuspinoilta. Suojaa metallipinnat hapettumiselta. Estää vuotovirrat. Voitelee liikkuvat mekanismit. Tunkeutumiskykyinen, irrottaa kiinnijuuttuneet ja ruostuneet metalliosat. Käynnistää kostuneet ja kastuneet moottorit. Ei vahingoita maali- ja lakkapintoja, kumeja, muoveja eikä eristeaineita. Ei johda sähköä. Vastaa spesifikaatiota: MIL-C-23411. Käyttöalue: Kaiken kattavaan huolto- ja korjaustoimintaan.

300 ml aerosoli

Myyntierä 12 kpl

Tuotekoodi 119-56300



400 ml aerosoli

Myyntierä 12 kpl

Tuotekoodi 119-56400



5 l kanisteri

Myyntierä 1 kpl

Tuotekoodi 119-56005

20 l kanisteri

Myyntierä 1 kpl

Tuotekoodi 119-56020



Yleissuoja sähkölaitteisiin, Contact Protect

Contact Protect muodostaa suojaavan ja voitelevan kalvon, joka ehkäisee samalla hapettumista ja kulumista esim. ajoneuvojen sähkölaitteissa.

200 ml aerosoli

Myyntierä 1 kpl

Tukkupakkaus 12 kpl

Tuotekoodi 119-CPR270



Öljynimeytismatto Racing

Öljyä tehokkaasti sitova, kierrätystekstiilistä valmistettu imeytismatto. Sitoo jopa 10 kertaa painonsa öljyä. Ei sido vettä; voidaan käyttää myös öljyn erottamiseen vedestä. Varustettu selkäpuolelta LD-PE -kalvolla.

Koko 110 x 100 cm.

Tuotekoodi 118-950



Huolto

Saniteettinestetiiviste WC

Kehitetty erityisesti matkailuautojen, -vaunujen ja veneiden kemiallisiin käymälöihin. Hävittää epämiellyttävät hajut, tuhoaa bakteerit sekä hajottaa wc-paperin. Sopii allas- ja nestekiertoikämmälöihin. Ei vahingoita allasmateriaaleja eikä aiheuta korroosiot. Soveltuus kesäkäyttöön.

Sekoitusuhde 1:40.

1 litran pullo

Myyntierä 1 kpl

Tukkupakkaus 12 kpl

Tuotekoodi 118-4101



3 litran kanisteri

Myyntierä 1 kpl

Tukkupakkaus 3 kpl

Tuotekoodi 118-4103



Korjaus

Korjausmaali + Kovetin, Sika TopCoat

300 ml maalipurkki + 10 g kovetin

Myyntierä 1 kpl

Tukkupakkaus 6 kpl

Tuotekoodi 103-4602



Lasikuitukitti, täyteaineella

2-Komponenttinen lasikuitukitti täyteaineella täyttää kolot teräksessä, alumiinissa, puussa, betonissa ja polyesterissä. Erinomaiset täyttöominaisuudet. Tarttuu hyvin käsiteltävään kohteeseen ja helppo hioa. Päällemaalattavissa yleisimmillä maalausmenetelmillä.

0,25 kg purkki

Tuotekoodi 104-000053



Lasikuidun korjauspakkaus

Korjauspakkaus sisältää polyesterihartsin, kovettajan, lasikuitukankaan ja -huovan. Täyttää kolot teräksessä, alumiinissa, puussa, betonissa ja polyesterissä. Tarttuu hyvin käsiteltävään kohteeseen. Kovettamisen jälkeen vain koneellisesti hiottavissa. Sopii käytettäväksi myös muoteissa. Lämmönkestävyys +120 °C asti.

0,25 kg purkki

Tuotekoodi 104-000054



1 kg purkki

Tuotekoodi 104-000154



Liima

Liima- ja tiivistysmassa, Sikaflex-221

Sikaflex-221 on korkealaatuinen, monikäyttöinen ja valumaton 1-K polyuretaaniliima- ja tiivistysmassa, joka kovettuu ilmankosteudesta ja muodostaa kestävä elastomeerin. Liimaa ja tiivistää luotettavasti useimpia materiaaleja muodostaen pysyvästi elastisen, tiiviin ja lujan liitoksen. Kestää pitkäaikaisesti: vettä, merivettä, kalkkivettä, jätevetä, nestemäisiä pesuaineita, laimeita happoja ja emäksiä. Lyhytaikaisesti: polttoaineita, mineraaliöljyjä, kasvi- ja eläinrasvoja ja öljyjä. Ei kestä: happoja, emäksiä, alkoholia ja liuottimia. Tuote soveltuu mm. seuraaville materiaalipinnoille: puu, metallit, metalliprimetit ja maalipinnat (2-K), keraamiset pinnat ja muovit. Hajuton, sään ja ikääntymisen kestävä. Ei aiheuta korroosiot, voidaan hioa sekä ylimaalata yleisimmillä maalityypeillä. NSF-hyväksytty satunnaiseen kosketukseen elintarvikkeiden kanssa.

Lämmönkesto -40 °C...+90 °C ja lyhytaikaisesti +140 °C (1h)
Kosketuskuiva noin 60 min ja avoinaika n. 45 min (+33 °C)
Kutistuminen noin 5%
Kovuus Shore A noin 40
Vetolujuus noin 1,8 N/mm²
Murtovenymä noin 500 %
Repäisyjujuus noin 6 N/mm

300 ml patruuna, väri musta

Myyntierä 1 kpl

Tukkupakkaus 12 kpl

Tuotekoodi 103-2210



300 ml patruuna, väri valkoinen

Myyntierä 1 kpl

Tukkupakkaus 12 kpl

Tuotekoodi 103-2211



300 ml patruuna, väri harmaa

Myyntierä 1 kpl

Tukkupakkaus 12 kpl

Tuotekoodi 103-2212



300 ml patruuna, väri ruskea

Myyntierä 1 kpl

Tukkupakkaus 12 kpl

Tuotekoodi 103-2213



Liimamassa, Sikaflex-252

Sikaflex-252 on valumaton 1-K polyuretaanipohjainen, jäykkä ja voimakas liimamassa. Kovettuu ilmankosteudesta ja muodostaa kestävä elastomeerin. Korkeamodulinen ja välyksiä täyttävä. Vaimentaa värinöitä. Soveltu käytettäväksi rakenteellisissa liitoksissa, joihin kohdistuu voimakkaita kuormituksia. Korvaa esim. ruuvi-/niittiliitoksen helma- ja spoileriasennuksissa sekä vastaavissa koritöissä. Sopivia materiaalipintoja ovat puu, metallit, erityisesti alumiini (myös anodisoidut), teräslevyt (myös fosfatoidut, kromatut ja sinkityt), metalliprimetit ja maalipinnat (2-K) sekä keraamiset ja useimmat muovipinnat. Voidaan ylimaalata useilla eri maalityypeillä. Ei aiheuta korroosiot ja toimii sähköisesti eristeenä.

Tuotteen levityslämpötila +10 °C...+35 °C

Lämmönkesto -40 °C...+90 °C ja lyhytaikaisesti +150 °C (1h)

Kosteuskuiva noin 40 min

Kutistuminen noin 6%

Kovuus Shore A noin 55

Vetolujuus noin 4 N/mm²

Murtovenymä > 300%

Repäisyjujuus noin 9 N/mm

Veto-leikkausjujuus noin 2,5 N/mm²

300 ml patruuna, väri musta

Myyntierä 1 kpl

Tukkupakkaus 12 kpl

Tuotekoodi 103-2520



300 ml patruuna, väri valkoinen

Myyntierä 1 kpl

Tukkupakkaus 12 kpl

Tuotekoodi 103-2521



300 ml ja 310 ml patruunat levitetään puristinpistooleilla. Ammatikäyttöön sopiva (103-T16X). Paineilmakäyttöinen Sika T16X lyhyt pistooli, varustettu paineensäätimellä.

Liima

Aktivaattori Tartunta-aine lasiliimoille, Sika® Aktivator-100

Sika® Activator on liuotepohjainen puhdistus- ja aktivointiaine liimattavien pintojen pohjustukseen tuulilasissa sekä ajoneuvon korissa ennen polyuretaanipohjaisten lasiliimojen levittämistä. Käytetään puhdistamaan ja parantamaan liimamassan tartuntaa lasipinnalla, lasin mustassa keraamisessa reunassa, vanhan polyuretaanihiiman leikatulla pinnalla, PUR -pinnoitetulla tuulilasilla sekä maalipinnoilla. Liimattavat pinnat pyyhitään Sika® Activator -aineeseen kostutetulla puhtaalla nukkaamattomalla liinalla tai paperipyyhkeellä kertaalleen. Tuote suljettava heti käytön jälkeen tiukasti. Suositellaan käytettäväksi kuukauden kuluessa pullon avaamisesta. Tämän ajan kuluttua tai jos aine on muuttunut värikkään sameaksi, teho on hävinnyt ja se pitää poistaa käytöstä.

Riittoisuus noin 40 ml/m².
Levityslämpötila +5 °C...+35 °C.
Kuivumisaika yli +15 °C:ssa n. 10 min. ja alle +15 °C:ssa n. 30 min. kuitenkin enintään 2 tuntia.

250 ml pullo, väritön
Myyntierä 1 kpl
Tukkupakkaus 6 kpl
Tuotekoodi 103-2550

**Aktivaattori Tartunta-aine tiiviille materiaalinpinnoille, Sika® Aktivator-205**

Sika Cleaner-205 on yksikomponenttinen liimattavien pintojen pohjustukseen. Muodostaa kuivuttuaan kalvon tartunnaksi Sika-flex-massoille. Ei sovellu huokoisille pinnoille. Kuivumisaika n. 10 min.

250 ml pullo, väritön
Myyntierä 1 kpl
Tukkupakkaus 6 kpl
Tuotekoodi 103-2050

**Pohjustusaine, Sika® Primer-207**

Sika® Primer-207 tartuntakäsittely soveltuu kaikkien ajoneuvojen korjauslasitukseen. Sika® Primer-207 tarttuu puhtaalle ja kuiville materiaalinpinnoille kuten lasi- ja mustaan keraamimaaliin, OEM ja automaalaamoiden käyttämille maaleille, kasettila-seille (PVC/PUR RIM -kehys). Tuote soveltuu myös maalivaurioiden korjaamiseen metallipinnoilla. Tuote kuivuu nopeammin (vain 3 min.) kuin vastaavanlaiset muut tuotteet ja se voidaan levittää helposti siveltimellä, huovalla tai vaahtomaisella levittimellä. Sika Primer®-207 voidaan käyttää joko yksinään ainoana tartunta-aineena tai yhdessä Sika® Aktivator PRON kanssa liimasauman pysyvyyden parantamiseksi.

Suosittelavat käyttökohteet: Tuotetta suositellaan käytettäväksi ainoastaan ajoneuvojen korjauslasituksen yhteydessä.

250 ml pullo, musta
Myyntierä 1 kpl
Tukkupakkaus 6 kpl
Tuotekoodi 103-2070

**Vahva rakenneliima ohutlevyjen liimaamiseen, SikaPower®-4720**

SikaPower®-4720 on kaksikomponenttinen, korkealujuuksinen epoksipohjainen rakenneliima erinomaisilla tartuntaominaisuuksilla. Tuote soveltuu metalli- ja komposiittiohutlevyjen rakenteelliseen liimaamiseen auton koriin. Tämä rakenneliima on märkänä helposti pistehitsattavissa. kemiallinen pohja: Epoksi. Väri musta. Käyttökohteita mm.: ovipellit, takaosan koripaneelit, kattolevy, muut ohutlevyrakenteet. Ominaisuudet: erinomaiset tartuntaominaisuudet, siisti, nopea ja helppokäyttöinen, pitkä avoin aika ja nopea läpikuivuminen, ei sisällä liuotteita eikä silikonia.

195 ml kaksikomponenttinen patruuna, väri musta
Myyntierä 1 kpl
Tukkupakkaus 12 kpl
Tuotekoodi 103-4720



300 ml ja 310 ml patruunat levitetään puristinpistooleilla. Ammattikäyttöön sopiva (103-T16X). Paineilmakäyttöinen Sika T16X lyhyt pistooli, varustettu paineensäätimellä.



Butyylimassa, SikaLastomer-710

SikaLastomer-710 on yksikomponenttinen butyylikumipohjainen liuotinta sisältävä tiivistysmassa erityisesti kumilistakiinnitteisten lasien tiivistykseen esim. autojen, linja-autojen, rekkojen ja asun-
tovaunujen korjaamisessa ja valmistuksessa. Pastamainen tuote joka ei kovetu, jää hieman tahmeaksi.

SikaLastomer-710 tarttuu hyvin lähes kaikille materiaalinnoille ilman erillisiä esikäsitteilyjä mm. lasille, alumiinille, metallille, puulle, kumiille ja erilaisille muoveille. Hyvät ikääntymisen ja UV:n kesto-ominaisuudet. Kestää hyvin mm. sade- ja merivettä. Soveltuu hyvin tiivistämään myöhemmin avattavia liitoksia.

Levityslämpötila +10 °C...+35 °C, säilyttää ominaisuuksensa -30 °C...+80 °C lämpötilassa.
Kalvon muodostumisaika noin 10 min – 30 min
Kutistuminen noin 12%

300 ml patruuna, väri musta
Myyntierä 1 kpl
Tukkupakkaus 12 kpl
Tuotekoodi



Puhdistus

Muovi- ja kumiehoste

Erinomaiset puhdistusominaisuudet omaava suihke, joka sopii auton kojelaudan ja muiden muoviosien puhdistukseen ja suojaukseen.

Puoli kiiltävä miellyttävän tuoksuinen suihke on likaa hylkivä ja antistaattinen. Se jättää käsiteltävälle pinnalle kestävänsä silkinhimeän kiillon.

Tuotekoodi 104-000701



Lasinpesuspray

Vaahtoava pesuaine puhdistaa autonlasien ulko- ja sisäpinnat. Poistaa tehokkaasti hyönteisten, maantiesuolan, bitumin, noen, tupakansavun ja rasvan muodostaman valoa taittavan kalvon. Ei vahingoita kumi- eikä muoviosia. Voidaan käyttää kaikille ajoneuvojen lasille ja muille kiiltäville kovalle pinnoille, esimerkiksi peileille, pöydille ja ikkunoille.

400 ml aerosoli
Myyntierä 6 kpl
Tuotekoodi 118-730



Lasinpesuspray

Helppokäyttöinen vaahtoava sumute autonlasien ulko- ja sisäpintojen puhdistukseen. Liuottaa tehokkaasti likaa eikä jätä jälkiä lasiin. Heikosti emäksinen, puhdistava ja rasvajäljet poistava.

600 ml aerosoli
Tuotekoodi 104-000706



Puhdistus

Verhoilun puhdistusaine

Tehokas, nopeasti kuivuva vaahto tekstiilien puhdistukseen. Helppokäyttöinen ja kuiva puhdistusvaahto, joka liuottaa tehokkaasti likaa. Raikkaan tuoksuinen.

600 ml aerosoli
Tuotekoodi 104-000707



Verhoilun puhdistusaine

Helppokäyttöinen ja tehokas puhdistusvaahto tekstiilipinnoille autossa ja kotona. Sopii tahrojen ja pinttyneen lian hellävaraiseen puhdistamiseen verhoiluista.

400 ml aerosoli
Tuotekoodi 118-805



Nahanhoitoaine

Helppokäyttöinen tuote nahka- ja keinoahkaverhoilun puhdistukseen ja hoitoon. Vähentää lian tarttumista ja hoitaa nahkaa. Sisältää vaseliinia. Ei sisällä silikonia.

600 ml aerosoli
Tuotekoodi 104-000708



Nahanhoitoaine

Nahkaverhoilun puhdistukseen ja suojaukseen. Antaa kiiltävän lopputuloksen ja estää lian tarttumista. Ei sisällä liuottimia. Sisältää silikonia.

500 ml pullo
Tuotekoodi 104-000754



Pikavaha

Tehokas, helppokäyttöinen spray, joka antaa pitkäkestoisen kiillon. Sopii lakatuille, muovisille kromatuille pinoille. Soveltuu hyvin myös suuremmille pinoille. Pikavaha hylkii vettä, vähentää lian tarttumista sekä suojaa käsiteltyä pintaa sään vaikutuksilta.

600 ml aerosoli
Tuotekoodi 104-000710



Huurteenpoistaja, Anti Condens

Suihke estää tuulilasien ja ikkunoiden huurtumista. Liuotinaineeton suihke, joka sopii sekä ulko- että sisäkäyttöön.

500 ml pumppupullo
Tuotekoodi 104-000730



Vedenpoistaja, Rain Away

Helppokäyttöinen vettä hylkivä suihke tuulilasille, peileille ja häikäsysojille. Vähentää lian tarttumista. Sisältää silikonia.

500 ml pumppupullo
Tuotekoodi 104-000734



Kumin- ja muovin hoitoaine

Helppokäyttöinen spray auton ulkopinnoille. Hoitaa kumiosia, palauttaa muovipintojen kiillon ja voimistaa niiden väriä. Antaa kestävästi kiillon ja poistaa helposti vahan jäljet. Estää kumiosien jääytymistä ja kuivumista sekä suojaa pintaa sään vaikutuksilta.

600 ml aerosoli
Tuotekoodi 104-000709

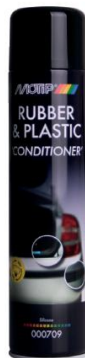

Sprayvaha, Marine Gloss Spray Wax

Vettähylkivä, suolavettä ja UV-säteilyä kestävä vaha, jonka puhdistava ja kiillottava vaikutus on erinomainen. Poistaa kevyen lian ja rasvalian vaivatta ja nopeasti naarmuttamatta. Syntyvä suojakerros tasoi naarmuja ja suojaaa maalikerrosta sään vaikutuksilta.

Käyttöalue:

Oivallinen maalipinnan hoitoaine. Optimaalinen maalipintojen sinetöinti (esim. lujitemuovi ja Gelcoat). Sopii myös tekonahalle ja kromosille.

400 ml aerosoli
Myyntierä 1 kpl
Tukkupakkaus 12 kpl
Tuotekoodi 107-25054



Puhdistus

Tekstiilin suoja-aine

Aerosoli, 500 ml.

Tuotekoodi 104-090104



Yleispuhdistusaine, Marine Universal Cleaner

Kehitetty erityisesti veneiden hellävaraiseen puhdistukseen, suojaamiseen ja hoitamiseen. Pesu- ja puhdistusaineasetuksen mukainen biologisesti hajova tuote.

Käyttöalue:

Tarkoitettu erityisesti veneiden puhdistamiseen ja lianpoistoon.

1 l sumutinpullo
Myyntierä 1 kpl
Tukkupakkaus 6 kpl
Tuotekoodi 107-25050



Sisätilan puhdistusaine

Tehokas puhdistusaine sisätilojen pinoille. Tuotteen puhdistusominaisuudet ovat erinomaiset ja se jättää raikkaan tuoksun.

500 ml pullo
Tuotekoodi 104-000755



Kiillotus- ja hiomatahna kromille ja metallille, Metal Polish

Tahnainen kiillotusaine puhdistaa, poistaa ruosteen ja hapettumista sekä kiillottaa metallipinnat. Jättää kestäväen suojan hapettumista ja tummentumista vastaan. Kiillotusteho riippuu käytettävästä voimasta ja kiillotusvälineestä. Sopii käsin tai koneellisesti suoritettavaan kiillotukseen. Soveltuu erinomaisesti kromatuille pinnoille sekä erilaisille metalleille kuten alumiini, messinki, kupari ja ruostumaton teräs. Käytä pehmeää liinaa tai kiillotuslaikkaa.

75 ml tuubi
Myyntierä 1 kpl
Tukkupakkaus 24 kpl

Tuotekoodi 110-1000



750 ml tölkki
Myyntierä 1 kpl
Tukkupakkaus 6 kpl

Tuotekoodi 110-1100

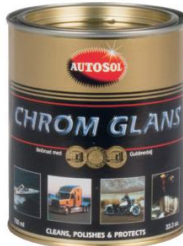

Kiillotusaine metallipinnoille, Metal Polish Liquid

Kiillotusaine puhdistaa, poistaa ruosteen ja hapettumista sekä kiillottaa metallipinnat. Jättää kestäväen suojan hapettumista ja tummentumista vastaan. Kiillotusteho riippuu käytettävästä voimasta ja kiillotusvälineestä. Sopii käsin tai koneellisesti suoritettavaan kiillotukseen. Soveltuu erinomaisesti kromatuille pinnoille sekä erilaisille metalleille kuten alumiini, messinki, kupari ja ruostumaton teräs. Käytä pehmeää liinaa tai kiillotuslaikkaa.

250 ml pullo
Myyntierä 1 kpl
Tukkupakkaus 12 kpl

Tuotekoodi 110-1210



Varustus

Jauhesammutin

2 kg, teholuokka 13A 70B C
Käytännöllinen käsiammutin kotiin ja vapaa-aikaan. Sammuttimen teho riittää hyvin ensisammutukseen. Sammuttimessa on tukeva kahva ja mukana tulee kätevä teline, johon ripustettuna sammutin on tarvittaessa nopea ottaa käyttöön. Käyttölämpötila on -30 °C ... +60 °C. Sammuttimen ensimmäinen täyttö-/paineistusajankohta on merkitty etiketin alareunaan.

Mitat: korkeus 390 mm ja halkaisija 110 mm
Myyntierä 1 kpl

Tuotekoodi 114-2K



Kemikaalit

Jauhesammutin

6 kg, teholuokka 34A 183B C
Erittäin tehokas jauhesammutin mm. ajoneuvo- ja varastokäyttöön. Sisältää tukevan seinäkoukun, johon ripustettuna sammutin on tarvittaessa nopea käyttää. Letkussa kätevä magneettikiinnitys sammuttimen runkoon. Sammutin soveltuu hyvin mm. ammattiliikenteen käyttöön. Kiinnitys ajoneuvoon on tehtävä tukevasti, esim. säilytyskotelolla. Käyttölämpötila on -30 °C...+60 °C.

Mitat: korkeus 52 cm ja halkaisija 16 cm

Tuotekoodi 114-6K



Sammuttimen teline 6 kg

Käytännöllinen teline 6 kg:n jauhesammuttimelle. Telineen runko on metallia ja siinä on kaksi tukevaa kiinnitysremmiä sammuttimelle. Kokonaiskorkeus noin 43 cm.

Tuotekoodi 114-6K-AT





Venetarvikkeet

Tarvikkeet



Maahantuoja ja tukkumyyjä:



Malminkaari 12 00700 Helsinki
Postios. PL 115 00701 Helsinki
Puh. 010 650 11, fax 010 6501 202
Sähköposti: koivunen@koivunen.fi
Internet: www.koivunen.fi

Tarvikkeet Sisällysluettelo

Adapteri	42	Letkuliitin	42
Akkujohto, 2 puristinta ja savukkeensytytinpistoke.....	32	Letkuliitin vesihanaan	42
Akkulaturi K27	36	Mikrokuituinen ikkunaliina	47
Akkuvaraaja KING	35	Mikrokuituinen kiillotussetti 9-osainen	46
Alkometri.....	49	Mikrokuituliina	44
Pesuharjat	45-46	Mikrokuitusieni	46
Bluetooth-adapteri Dongle BT UP	29	Monikäyttöpumppu letkulla.....	31
DEFA DVS90R-MG i.....	40	Muoviämpäri.....	42
Defa-hälytysjärjestelmät	40	Paineruiskupullo	48
Digitaalinen sisä- ja ulkolämpömittari	35	Peitekumit (ns. pressukumit).....	49
Ensiapupakkaus	35	Pesuharja	47
FUNLINE, AM/FM antenni	30	Pesuharja alumiinisella teleskooppivarrella	43
Haarotussarja	33-34	Pesuharja luonnon harjaksella	44
Haarotussarja savukkeensytyttimeen	34-35	Pesuharja SOFT-hanalla.....	49
Harja puinen	43	Pesuharja Star-Wash	46
Harjatelina musta.....	42	Pesuharja teleskooppivarrella Pro	41
Hätälaturi 2000mAh Celly	30	Pesuharjat teleskooppivarrella	47
Ikkunanpesin	43-44	Pesunestesäiliö ja tarvikesarja	51
Ikkunanpuhdistin	48	Pesusienet	41, 43
Irtokoukku kumiköysirullaan	41	Pikaliiitin Dinga vesipistooliin.....	42
Jatkojohto savukkeensytyttimen ulosottoon	32	Pistoke savukkeensytyttimeen	33-34
Jerrykannu 20 l peltinen	49	Porakonepumppu.....	38
Jännitteenmuuntaja	39	Purjelautapidike.....	40
Kaatonokka jerrykannuun	49	Pyyhkijänsulat	51
Kaiutin veneeseen	29	Silikonikuivain	47
Kangas-kylmälaukku	36	Sisätilojen puhdistin.....	46
Kannettava USB vara-akku	30-31	Suojapeitteet	40
Kanoottipidike.....	40	Suppilo jatkokappaleella	31
Karttavalo kiinteä.....	31	Suppilosarja 4 kpl	31
Kauko-ohjain 1:1 Defa	40	Sähkövinssi 12 V	36
Kaukovoalo.....	53	Taipuisa varsi.....	46
Keinosäämiskä	49	Tekstiiliharja 270 mm	44
Keraaminen lämmitin.....	38	Teleskooppivarsi Star-Wash pesuharjaan	46
Ketjulukko, 120 cm.....	34	Trailerin varkauslukko, 50 mm	31
Kiillotuskone	38	Trasseli.....	42
Kojelautaliina	48	Tupakansytytin.....	32
Konepellin kumihakaset ("pressuhakaset")	32	Tupakansytytinpistoke kannella 12/24V	32
Kuivain	38, 46-48	Tupakansytyttimen pohja 12/24V	34
Kuivainlasta	47-48	Tuuletin kromiritilällä	38
Kumiköydät.....	41	Tuulilasin pesin	44
Kylmä-/lämpölaukku	36-37	Tuulilasin pesin+telesk.varsi	45
Kynsiharja	48	TV antenni	30
Käsiharja 270 mm kapea.....	44	TV antenni kaapeli	30
Käsivalaisin	38	TV antennin vahvistin.....	30
Käyttötuntimittari	35	USB-laturi, pinta-asennettava	33
Ladattava Led-monitoimivalaisin	38	USB-pistoke X2 jatkojohdolla	33
Lakaisuharja	43	Varsi pesuharjaan	44
Led-otsavalaisin	39	Venepidike	39
Led-pyöränvalo.....	39	Veneradio	29
Led-retkivalaisin	39	Vesipistooli	49
Led-taskulamppu.....	39	Yleispidike 2 kpl taakkatelineeseen.....	40
LED-varoituskiekkö, 9 toiminto.....	39	Öljynvaihtaja	36

SONY MARINE USB/AUX/BT -soitin

Älypuhelinystävällisellä ja venekäyttöön suunnatulla DSX-M55BT1-din-vastaanottimella saat käyttöösi koko musiikkikirjastosi vesillä. Liitä matkapuhelimesi sekunneissa USB- tai Bluetooth-yhteyden kautta ja nauti edistyksellisen ääniteknikan ja tehokkaan vahvistuksen (4 x 55 W) tuottamasta täyteläisestä äänestä.

- Muodosta yhteys älypuheliimeen NFC:n ja Bluetoothin kautta
- Integroitu Bluetooth mikrofoni
- Dynamic Reality Amp 2 -vahvistin (4 x 55 W) tuottaa voimakkaan äänen
- Takapaneelissa 2 x esilähtö
- Suora Subwoofer-liitäntä
- RDS-viritin: FM18/AM12
- Liitä kaikki musiikkisoittimesi AUX-/USB-portin kautta
- Siri Eyes Free ja Voice Control
- MEGA BASS -bassokorostus tuo matalat äänet esiin
- Sininen näppäinvalaistus ja suurikontrastinen pystysuuntainen näyttö
- Kosteus- ja UV-suojattu
- Irroitettava etupaneeli

Tuotekoodi 880-DSXM55



SONY venekaiutinpari 6,5"

- 16 cm:n (6,5 tuuman) kaksoiskartioikaiutin veneeseen
- Nauti voimakkaasta äänestä 40W:n tehonkeston ansiosta
- Nimellisteho max. 140 W
- Bassokaiuttimen jäykän kartion ansiosta kuulet täyteläisen basson ja selkeän lauluäänen
- IPx5-sertifioitu venekäyttöä varten
- Nauti 45–20 000 Hz:n taajuusalueen takaamista kirkkaista ylä-äänistä ja mukeista aläänistä



Tuotekoodi 880-XSMP1611



Kaiutin veneeseen MSX 402

4"/100 mm, maksimiteho 140 W

Tärkeimmät ominaisuudet

- 2-suuntainen kaksoiskaiutin
- Halkaisija 100 mm/4"
- Diskanttikaiutin, jossa neodyymimagneetti
- Maksimitehokapasiteetti 140 W
- Nimellistehokapasiteetti 30 W
- Merenkulkunormien mukaiset testit: UV-säteily: ASTM_D4329-2005 Merivesi: ASTM-B117 Vesihöyry: DIN/IEC 68, osa 2-18 FC RB 3
- Injektoitu PP-päällyste
- Päällystetyt magneetit
- Eristetyt kaapelikengät
- Sisältää ruostumattomat teräsruuvit
- Asennussyvyys vain 48 mm
- Uusi Blaupunkt Marine -muotoilu
- Täydellinen hinta-/tehosuhde

Tuotekoodi 881-MSX402



Kaiutin veneeseen MSX 542

5,4"/130 mm, maksimiteho 160 W

Tärkeimmät ominaisuudet

- 2-suuntainen kaksoiskaiutin
- Halkaisija 130 mm/5,4"
- Diskanttikaiutin, jossa neodyymimagneetti
- Maksimitehokapasiteetti 160 W
- Nimellistehokapasiteetti 35 W
- Merenkulkunormien mukaiset testit: UV-säteily: ASTM_D4329-2005 Merivesi: ASTM-B117 Vesihöyry: DIN/IEC 68, osa 2-18 FC RB 3
- Injektoitu PP-päällyste
- Päällystetyt magneetit
- Eristetyt kaapelikengät
- Sisältää ruostumattomat teräsruuvit
- Asennussyvyys vain 58,5 mm
- Uusi Blaupunkt Marine -muotoilu
- Täydellinen hinta-/tehosuhde

Tuotekoodi 881-MSX542



Kaiutin veneeseen MSX 652

6,5"/165 mm, maksimiteho 180 W

Tärkeimmät ominaisuudet

- 2-suuntainen kaksoiskaiutin
- Halkaisija 165 mm/6,5"
- Diskanttikaiutin, jossa neodyymimagneetti
- Maksimitehokapasiteetti 180 W
- Nimellistehokapasiteetti 40 W
- Merenkulkunormien mukaiset testit: UV-säteily: ASTM_D4329-2005 Merivesi: ASTM-B117 Vesihöyry: DIN/IEC 68, osa 2-18 FC RB 3
- Injektoitu PP-päällyste
- Päällystetyt magneetit
- Eristetyt kaapelikengät
- Sisältää ruostumattomat teräsruuvit
- Asennussyvyys vain 64,5 mm
- Uusi Blaupunkt Marine -muotoilu
- Täydellinen hinta-/tehosuhde

Tuotekoodi 881-MSX652



Roiskesuoja veneeseen MSC 101

Vedenkestävä, IP X6-normitettu, 1-DIN-mitoitettu

Tärkeimmät ominaisuudet

- Roiskesuoja 1-DIN-kokoisille autoradioille
- Vedenkestävä
- UV-kestävä (ASTM D4329 & ASTM D2244)
- Suolavedenkestävä (ASTM B 117)
- IP X6-sertifioitu
- Mukana ruostumattomat teräsruuvit, kiinnitystarvikkeet ja porauslevy
- Mitat: 230 x 102 mm

Tuotekoodi 881-MSC101



Elektroninen antenni ikkunaan K27

Yleismallinen elektroninen ikkuna-antenni autoon. Optimaalinen kuuluvuus integroidulla antennivahvistimella. Kiinnitetään tarralla auton tuulilasin sisäpuolelle. Pakkaus sisältää asennukseen tarvittavat osat. Toimintajännite: 9 ~ 16 V. Sisäinen vahvistin: AM: -4dB ± 3dB, FM: 5dB ± 3dB. Kaapelin pituus 3,2 m, Motorola-pistoke. Varustettu sinisellä valolla (on/off-toiminto).

Tuotekoodi 914-10120



TV antenni kaapeli

TV antenni kaapeli, pituus 1 m. 1 TV uros pistoke ja 1 TV/SAT uros pistoke.

Tuotekoodi 880-39103



TV antenni Globo

Globo TV antenni esim. asuntoauton katolle, halkaisija 240 mm. Sisäänrakennettu korkealaatuinen ja hiljainen vahvistin sekä suoja häiriöiden vähentämiseksi. Sopii huonoihinkin sää-olosuhteisiin. Analoogisen ja digitaalisen signaalin vastaanotto. Mukana kiinnitystarvikkeet.

Tuotekoodi 880-39099



TV antenni

TV antenni digitaaliselle televisiolle, pituus 12 cm. Taajuusalue UHF 470-860 MHz. Kaapelin pituus 3 m. Kiinnitys magneetilla tai teipillä (teipin koko 115-75 mm). Varustettu antenniadapterilla.

Tuotekoodi 880-98719



TV antennin vahvistin

TV antennin vahvistin tupakansytytinjohdolla, 12/24V. Johdon pituus 1,3 m. Säädettävä virransaanti. Sisältää kiinnitykseen tarvittavat ruuvit.

Tuotekoodi 880-39101



Varavirtalähde 8000 mAh

Kompakti ja kevyt, lataa älylaitteesi missä vain! Celly-varavirtalaturi 8000 mAh kapasiteetilla. Laturissa kaksi USB-porttia, joiden yhteisteho 2.1A. Paketissa mukana MicroUSB-kaapeli, jolla lataat matkapuhelinten lisäksi myös tabletit, kuulokkeet, soittimet ja kaiuttimet. Laturin kyljessä led-valot, jotka ilmoittavat jäljellä olevan latauksen määrän.

Tuotekoodi 880-PB8000



TV antennin kaapeli

TV antenni kaapeli, pituus 3 m. 2 TV/SAT uros liittintä.

Tuotekoodi 880-39102



Hätälaturi 2000mAh Celly

Yleismallinen 5V 1A varavirta-akku USB-pistokkeella esim. matkapuhelimen, MP3-soittimen tai navigaattorin lataamiseen. Sisältää USB - MicroUSB latausjohdon. Tuotteen mitat 90x25x25 mm. Tukkupakkaus 5 kpl

Tuotekoodi 880-PB2000W
Valkoinen



Kannettava USB-vara-akku

Sopii tuotteisiin 922-3061-2D ja 922-3061-4D, mukana 2 ohjainta. Kaksois-USB-lähtöliitäntä, 1A. Kapasiteetti 4400 mAh. Sopii matkapuhelinten, digikameroiden ja muiden sähkölaitteiden yhtäaikaiseen lataamiseen. Sisältää latauspiuhan ja adapterit (micro USB, iPad/iPhone, Nokia mini). Varustettu latauksen ja purkamisen merkkivalolla. Akun kesto jopa 5-8 vuotta (n. 500 latauskertaa). Akun mitat 70 x 75 x 23 mm.

Tuotekoodi 880-PB644



Suppilo jatkokappaleella

- Suppilon halkaisija 160 mm

Tuotekoodi 929-67030



Suppilosarja 4 kpl, 50-120 mm

- 4 kpl muovisia kaatosuppiloita halkaisijoiltaan 50, 75, 100 ja 120 mm
- Kestää öljyä ja bensiiniä

Tuotekoodi 929-67031



Monikäyttöpumppu letkulla KING

Sisäänotto- ja tyhjennysjärjestelmä. Siirtää nesteet nopeasti. Pumppaa ilmaa tai mitä tahansa nestettä. Mukana kaksi 127 cm:n pituista letkua. Sisältää adapterit esim. jalkapallon ja ilmapatjan täyttämiseen. Tukkupakkaus 24 kpl.

Tuotekoodi 929-38124



Trailerin varkauslukko, 50 mm

Ehkäisee esim. peräkärriin ja trailereiden varkauksia. Helppo ja nopea asentaa. Mukana 2 avainta.

Tuotekoodi 929-65401



Karttavallo kiinteä, Monte Carlo

- Kiinteä asennus
- On/Off-kytkin
- Taivutettava varsi
- Varren pituus 48 cm
- Ripustettava blister-pakkaus

Tuotekoodi 929-71995



Konepellin kumihakaset ("pressuhakaset")

- Pituus 135 mm, mustaa kumia
- Sisältää kiinnitystarvikkeet
- Ripustettava blister-pakkaus
- Pakkaus 1/10

Tuotekoodi 929-65000



Konepellin kumihaka

Konepellin kumihakanen esim. konepellien, pressujen, luukkujen ja kansien yms. kiinnittämiseen. Sisältää asennukseen tarvittavat osat. Myydään kappaleittain. Tukkupakkaus 10 kpl.

Tuotekoodi 929-3220 65 mm



Tuotekoodi 929-3221 120 mm



Tupakansytytin, vesitiivis 12

- Roiskesuojattu esim. moottorikelkkoihin, veneisiin
- Ripustettava blister-pakkaus

Tuotekoodi 929-39067



Tupakansytytin pinta-asennus 12/24V

Vesitiivis. Max. 20A. Tukkupakkaus 25 kpl.

Tuotekoodi 929-39031



Tupakansytytin upotettava 12/24V

Vesitiivis. Max. 20A. Tukkupakkaus 25 kpl.

Tuotekoodi 929-39036



Tupakansytytinpistoke kannella 12/24V

Vedenkestävä. Pysyvä tai säädettävä kiinnitys. Johdon pituus 3,6 m, max. 15A. Asennusreikä Ø 29mm. Tukkupakkaus 6 kpl.

Tuotekoodi 929-38969



Pistoke savukkeensytyttimeen "TSI" 12/24V

Tee se tse -pistoke. Max. 7,5A. Varustettu sulakkeella ja led-merkkivalolla. Tukkupakkaus 10 kpl.

Tuotekoodi 929-39043



Akkujohto, 2 puristinta ja savukkeensytytinpistoke

- 12V
- Ripustettava blister-pakkaus

Tuotekoodi 929-39057



Jatkojohto savukkeensytyttimen ulosottoon

- Venyvä jatkojohto lasisulakkeella ja led-merkkivalolla, 12V
- Pituus 4 metriä
- Ripustettava blister-pakkaus

Tuotekoodi 929-39055



USB-laturi, pinta-asennettava

USB-autolaturi, pinta-asennettava
Pinta-asennettava 2 x USB-laturi kaikkiin 12 - 24 V ajoneuvoihin.
Asennus esim. busseihin, auton kojelautaan tai veneeseen. Lähtöjännite: DC 5 V/ 3,1 A. Suunniteltu matkakäyttöön esim. tabletin tai älypuhelimien kanssa.

Tuotekoodi 929-USB4



USB-pistoke X2 jatkojohdolla

2 USB-pistoketta jatkojohdolla ja tupakansytytinpistokkeella 12/24V, johdon pituus 1m. Johto varustettu sulakkeella ja Led-valolla. Max. yht. 3000mA. Tukkupakkaus 10 kpl.

Tuotekoodi 929-38965



USB-laturi 1 A

Soveltuu esim. puhelimille, tableteille, navigaattoreille, MP3-soittimille ja kameroille. Varustettu sinisellä led-merkkivalolla. (Myydään 20 kpl myyntitelineessä.)

Tulojännite: DC 12 V-24 V

Lähtöjännite: DC 5 V

Lähtövirta: 1 A

Tuotekoodi 929-USB1



USB-laturi 3,1 A

USB-laturi 3,1 A kahdella portilla ja sinisellä latausvalolla. Soveltuu esim. älypuhelimien ja tablettien lataamiseen.

Tulojännite: DC 12 V-24 V

Lähtöjännite: DC 5 V/3,1 A.

Tukkupakkaus 10 kpl.

Tuotekoodi 929-USB2



USB-monitoimilaturi 3,1 A

USB-autolaturi digitaalisella näytöllä. 2 x USB-lähtö (2,1 A + 1 A), PTTC-ylivirtasuojaus. Lataa puhelimia tai muita laitteita, tarkistaa auton akkujännitteen ja mittaa matkustamon lämpötilan. Jännite (V), ladattavan laitteen virrankulutus (A) ja lämpötila (°C) näkyvät kiertävänä näytössä.

Tulojännite: DC 12 V-24 V

Lähtöjännite: DC 5 V

Lähtövirta: 3,1 A

Jännitteen mitta-alue: 5 V-25 V

Virran mitta-alue: 0-3,1 A

Lämpötilan mitta-alue: -20 - +80 °C

Tukkupakkaus 10 kpl

Tuotekoodi 929-USB3



Haaroitussarja 12V, 2:lla ulostulolla

- Tupakansytyttimen haaroitussarja sulakkeella ja led-valolla
- 2 kumisuojaattua ulostuloa
- Ripustettava blister-pakkaus

Tuotekoodi 929-39056



Haaroitussarja 12V, Duo-3

- Yhdellä pistokkeella ja kahdella USB- liittimellä (0,5A)
- Pistokkeessa muovisuojaja
- Ripustettava blister-pakkaus

Tuotekoodi 929-39047



Haarotussarja 12V, Duo-4

- 3 pistokkeella ja yhdellä USB- liittimellä (0,5A)
- 90 cm virtajohto, varustettu sulakkeella
- Ripustettava blister-pakkaus

Tuotekoodi 929-39048



Haarotussarja 3:lla pistokkeella

- Varustettu sulakkeella ja led-merkkivalolla, 12V 10A
- Johto 2 metriä
- Ripustettava blister-pakkaus

Tuotekoodi 929-39059



Pistoke savukkeensytyttimen ulosottoon 12/24V

- Varustettu sulakkeella ja led-merkkivalolla
- Ripustettava blister-pakkaus

Tuotekoodi 929-39051



Tupakansytyttimen pohja 12/24V

- Ripustettava blister-pakkaus

Tuotekoodi 929-39060



Pistoke savukkeensytyttimeen

- 12/24V
- 120 astetta kääntyvä nivel, max. 8A
- Ripustettava blister-pakkaus

Tuotekoodi 929-39052



Haarotussarja 2:lla pistokkeella (kiinteä)

- Varustettu sulakkeella ja led-merkkivalolla, 12V 10A
- Ripustettava blister-pakkaus

Tuotekoodi 929-39062



Haarotussarja 2:lla pistokkeella

- Varustettu sulakkeella ja led-merkkivalolla, 12V 10A
- Johto 2 metriä
- Ripustettava blister-pakkaus

Tuotekoodi 929-39058



Haarotussarja 2:lla pistokkeella, hopea

- Tyylikäs hopean värinen, varustettu sulakkeella, 12V 10A
- Johto 2 metriä
- Ripustettava blister-pakkaus

Tuotekoodi 929-39068



Ketjulukko, 120 cm

Nylon-päällysteinen teräsketjulukko, pituus 120 cm, mukana kolme avainta, itselukittuva, paino n. 3 kg.

Tuotekoodi 929-90600



Pistoke tupankansytyttimeen 12/24V

Pistoke tupakansytyttimeen katkaisimella ja sulakkeella. Johdon pituus 1 m. Tukkupakkaus 10 kpl.

Tuotekoodi 929-98090



Pistoke savukkeensytyttimeen

- 200 cm johdolla
- 12/24V, max. 5A
- Ripustettava blister-pakkaus

Tuotekoodi 929-98130



Digitaalinen sisä- ja ulkolämpömittari

- Sisä- tai ulkolämpötilan näyttö valittavissa
- Varustettu taustavalolla
- Mittausalue: -50°C - +70°C
- °C/°F yksikön näyttö valittavissa
- Ulkoanturin johdon pituus 3 m
- Toimii 1 x AAA-paristolla (ei sis.)
- Ripustettava blister-pakkaus

Tuotekoodi 929-410



Käyttötuntimittari

Yleismallinen käyttötuntimittari esim. auton käytön, öljynvaihtojen, venttilisäätöjen ja sytytystulppien seuraamiseen. Toimii minkä tahansa polttomoottorin kanssa. Käynnistyy/sammutuu automaattisesti kun moottori sammutetaan tai käynnistetään. Mittarissa 5-digitaalinen näyttö. Paristoa ei tarvita. Yhdistetään sytytystulpan johtoon.

Tuotekoodi 925-90097



Käyttötuntimittari

Mekaaninen käyttötuntimittari esim. työkoneluihin, veneisiin ja kuorma-autoihin. Mittarin halk. 52 mm ja jännite 10-80 V. Käyttötuntimittarilla voit seurata esim. auton käyttöä sekä öljyn- ja sytytystulppien vaihtoa. Toimii minkä tahansa polttoaine moottorien kanssa. Käynnistyy ja sammuu automaattisesti. Mittausalue 0-99999 tuntia.

Tuotekoodi 925-71119



Matkailijan ensiapulaukku

Punaisen Ristin ensiapulaukku on asiantuntijoiden suunnittelema ja valittu jo vuosien ajan testeissä parhaimpien ensiapulaukkujen joukkoon.

Laukku sisältää valikoiman selkeitä ja monikäyttöisiä ensiavun perustarvikkeita, joilla voi puhdistaa ja sitoa haavoja sekä elvyttää. Tarvikkeet toimivat hätätilanteissa niin kotona, autossa, matkoilla, urheilutapahtumissa, lomaillessa kuin työpaikalla.

Hankkimalla ensiapulaukun tuet Suomen Punaisen Ristin varainhankintaa ja niiden tuotolla tuetaan järjestön auttamistoimita kotimaassa.

Sisältö:

Sidetarvikepakkaus

- 1 kpl - joustoside 8 cm x 4 m
- 1 kpl - joustoside 10 cm x 4 m
- 6 kpl - sideharsotaitos 7,5 x 7,5 cm, steriili (3 kpl)
- 6 kpl - sideharsotaitos 10 x 10 cm, steriili (3 kpl)
- 1 kpl - ihoteippi, kuitukangas 1,25 cm x 9 m
- 1 kpl - kolmioliina, kuitukangas 110 x 110 x 155 cm
- 1 kpl - ensiside
- 1 kpl - hätäensiapuohjeet

Haavanhoitoon

- 6 kpl - laastari 19 x 72 mm
- 2 kpl - laastari 6 x 10 cm
- 4 kpl - haavapyyhe



Puhdistus ja elvytys

- 4 kpl - suojakäsine, kertakäyttöinen (2 kpl)
- 1 kpl - elvytysuusia
- 2 kpl - haavapyyhe

Tuotekoodi 859-200202



Akkulaturi 0,8/3,8 A K27

12 V /6 V akkulaturi 3,8 A/0,8 A, 230 V/ 50 Hz. Mikroprosessoriohjattu, sopii erityisesti 12 V ajoneuvoihin. Soveltuu märkä-, geeli- ja AGM-akuille sekä huoltovapaille lyijyhappoakuille. Erillinen lataustoiminto valittavissa kylmiin olosuhteisiin. Jatkuva ylläpitolataustoiminto. Diagnosti- ja elvytystoiminto 9 V:n syväpurkaukselle akuille. Muistitoiminto, jatkaa automaattisesti latausta esim. sähkökatkoksen jälkeen. Soveltuu ulkokäyttöön, pöly- ja roiskevesitiivis (IP 65). Erilaisia suojaustoimintoja. Akun kapasiteetti: 4 Ah-120 Ah. Tuotteen paino 450 g, koko 18,15 x 6,1 x 4,45 cm. Tukkupakkaus 10 kpl.

Tuotekoodi 945-K1



Akkuvaraaja KING

12V akkuvaraaja (6Ah) metallirungolla, ylikuumentemissuojalla ja lataustilaa valvovalla ampeerimittarilla. Max. 8A, 230V 50Hz/65W. Virtajohdon pituus n. 1,5 m ja latausjohdon pituus n. 1,0 m. Soveltuu keskikokoisille ja isoille 6/12V akuille. Automaattinen virrankatkaisu ja ylläpitotoiminto. Varustettu 10 A vaihdettavalla sulakkeella. Lataa myös huoltovapaita akkuja.

Tuotekoodi 945-70108



Öljynvaihtaja 12 V KING

Öljynvaihtaja esim. autoihin, trukkeihin, moottoriveneisiin, maanviljelyskoneisiin jne. Helppo käyttää. Virta laitteeseen auton akusta, 12 V. Öljyn poisto mittatikkureiän kautta. Ainoastaan lämpimän moottoriöljyn poistamiseen, siirtoteho n. 3 l/min. Virrankulutus 5 A, 60 W.

Tuotekoodi 922-1020



Sähkövinssi 12 V

Voi asentaa kiinteästi autoon, peräkärryn tai esim. mönkijään. Voidaan kiinnittää myös vetokoukkuun mukana tulevan kiinnityslävyän ansiosta. Vetokyky rullaavalla kuormalla 2700 kg, vesillä 2250 kg, tehokas vetokyky 900 kg. Vajerin pituus 9 m ja paksuus 4,8 mm, varustettu turvakoukulla. Vinssin kokonaismitat n. 240 x 240 x 210 mm, paino n. 8 kg. Mukana vetokoukkulevy, kaapeli akkupuristimilla, kampi käsin käyttöä varten ja kaukosäädin 3 m johdolla.

Tuotekoodi 922-2000



Kylmä/lämpölaukku 24 litraa 12/230 V

- Tilavuus 24 litraa
- Varustettu digitaalisella LCD- lämpötilänäytöllä
- Käyttöjännite 12 V tai 230 V, integroitu jännitemuuntaja
- Virrankulutus 40-65 W
- Jäähdytys enintään 18-20 °C alle ympäröivän lämpötilan
- Lämmitys noin +60 °C termostaatilla
- Vihreä/punainen LED-merkkivalo jäähdytykselle ja lämmitykselle
- Täyttää uuden EEI- standardin (energiansäästöindeksi)
- Varustettu kantokahvalla
- Irrotettavat auto- ja verkkovirtajohdot
- Ulkomitat : 40,4 x 29,8 x 43,9 cm (p x l x k)
- Sisämitat: 31,3 x 20,9 x 34,2/35,0 cm (p x l x k)
- 2,0 l pullot mahtuvat pystyasentoon

Tuotekoodi 922-GT24



Kangas-kylmälaukku 25 litraa 12 V

- Tukevasta kankaasta valmistettu uuden ajan autokylmälaukku
- Taivuteltavuutensa ansiosta helppo säilyttää/kuljettaa, sopii hyvin pieneen tilaan
- Tilavuus 25 litraa
- Käyttöjännite 12 V
- Virrankulutus 45-50 W
- Jäähdytys enintään 16-18 °C alle ympäröivän lämpötilan
- Varustettu kantokahvalla, olkahihnalla ja säilytystaskuilla
- Irrotettava autojohto
- Ulkomitat : 38,5 x 26,5 x 37,0 cm (p x l x k)
- 2,0 l pullot mahtuvat pystyasentoon

Tuotekoodi 922-GT25



Kylmä-/lämpölaukku 12/230 V

Tilavuus: 25 litraa
 Jäähdytys max: 18 °C alle ympäristön lämpötilan
 Lämmitys: +65 °C:een termostaatilla
 Virrankulutus: 58 W
 Käyttöjännite: 12 V tai 230 V. Kiinteät auto- ja verkkovirtajohdot
 Mitat: 405 x 305 x 433 mm

Tuotekoodi 922-GT26



Kylmälaukku kompressorilla 12/230V

Moderni lujatekoinen ja tehokas kylmä-/pakastinlaukku autoon, veneeseen tai vapaa-aikaan. Vähän energiaa kuluttava SECOP:in kompressorilla. Ohjauspaneelin kautta voit helposti säädellä kylmälaukun sisälämpötilaa ja jäähdytysprosessia.
 Tilavuus: 33 litraa (28 + 5 l)
 Käyttöjännite DC: 12 V – 24 V
 Käyttöjännite AC: 100 V – 240 V
 Jäähdytinaine: R134A
 Jäähdytys: -18 °C - +10 °C
 Paino: 15,5 kg
 Ulkomitat: 723 x 375 x 392 mm
 Akkuvahti

Tuotekoodi 922-GT35



Käsivalaisin 12 V

Kohdevalo halogeenilla (H3) ja tupakansytytinpistokeella, 12 V. Lampun halkaisija 6". Varustettu katkaisimella ja ripustinkoukulla. Johdon pituus 3,0 m. Kätevä lisävalo/työvalo autoihin, traktoreihin, veneisiin, moottorikelkoihin jne.

Tuotekoodi 922-1049



Tuuletin kromiritilällä, 24 V

24 V tuuletin esim. kuorma-autoon säädettävällä nivelellä. Tupakansytytinpistoke sulakkeella ja led-valolla sekä on/off-painikkeella. Tuulettimen halk. 20 cm.

Asennus kiinteästi tai pikakiinnikkeellä.

Tuotekoodi 922-73107



Keraaminen lämmitin, 12 V

Voimakas lämmitysteho, 130 W. Kuulapäällä varustettu pidike: Helppo asentaa kojelautaan. Ulostaitettava kahva helpottaa esim. siviikkunoiden puhdistusta. Sisäänrakennettu työvalo kahdella kirkkaalla led-lampulla. Virtalähde: 12 V savukkeensytytinpistoke, johdon pituus 1,8 m. Mitat n. 187 x 134 x 77 mm (pidikkeen kanssa), paino 500 g.

Tuotekoodi 922-21



Porakonepumppu

- Kiinnitys porakoneen istukkaan (6 mm akseli)
- Sopii veden, öljyn ja kemikaalien siirtoon, ei bensiinille
- Teho n. 775 l/tunti
- Ripustettava blister-pakkaus

Tuotekoodi 922-108



Kuivain, 12 V

Taitettava hiustenkuivaaja/ikkunansulatin esim. autoon, retkeilyyn ja veneeseen. 200W, virtapiuhan (12V) pituus 2,4 m, tupakansytytinlitännällä.

Tuotekoodi 922-72982



Ladattava Led-monitoimivalaisin

- 44 kirkasta Led-valoa
- Sisältää 110-240 V laturin ja 12 V autolaturin
- Varustettu ripustuskoukulla ja magneetilla, veden-, öljyn- ja iskunkestävä, latausaika n. 1,5 h, toiminta-aika 5-6 h
- Ripustettava blister-pakkaus

Tuotekoodi 922-11



Tuuletin metalliritilällä, 12 V

Sijoitus esim. veneen kojelautaan, tuulettimen halk. 15 cm. Ripustettava blister-pakkaus

Tuotekoodi 922-73101



Kiillotuskone

Verkkovirralla toimiva tehokas kone auto- tai venekäyttöön. Sisältää 2 kpl kiillotusliinoja.

Tuotekoodi 922-10



Varaliinoja kiillotuskoneeseen 922-10. Pakkauksessa 2 kpl.

Tuotekoodi 922-10L



Jännitteenmuuntaja

- Muuntaja 24 V ->12V
- Kuormitus enintään 5 A, 60W
- Tupakansytytinpistokeella, johdon pituus 210 cm

Tuotekoodi 922-70143



Led-taskulamppu display

Telineessä 12 kpl taskulamppuja. Värät sininen ja musta. Jokaisessa lampussa 9 kirkasta lediä. Valoteho 13000 – 15000 MCD/LED. Koko 98 x 35 mm, paino 80 g. Kestävä alumiinikuori. Toimii 3 x AAA paristoilla (ei sis.). Varustettu kantohihnalla.



Tuotekoodi 966-12022



LED-varoituskiekkoo, 9 toimintoa

Koko: halkaisija 12 cm, korkeus 3,5 cm
Paino: alle 200 g pariston kanssa
Varastointiaika: 10 vuotta
Hyvä kelluvuus
Toimii CR-123-paristolla
Lämpötila: -40 °C – 100/110 °C
Valonlähde: 360 asteen LED-valoryhmä: pysyvä valo, ei hehkulanakaa



Tuotekoodi 966-20001



Led-retkivalaisin

16 kirkasta Lediä. Valoteho 13000 MCD/LED. Katkaisin himmentimellä. Pienikokoinen ja kevyt. Koko 175 x 100 mm, paino 220 g. Varustettu ripustus/kantokahvalla. Toimii 3 x AA paristoilla (ei sis.). Tukkupakkaus 40 kpl.



Tuotekoodi 966-17270



Led-taskulamppu

Kirkas CREE Q3 LED. Valoteho 95 Lumenia. Erittäin pienikokoinen ja tehokas. Koko 84 x 21 mm, paino 50 g. Ruostumaton ja kestävä alumiinikuori. Toimii 1 x AA paristolla (ei sis.). Varustettu kantohihnalla ja magneettisella kannalla. Tukkupakkaus 72 kpl.



Tuotekoodi 966-11506



Led-otsavalaisin

Kirkas CREE Q3 LED. Valoteho 120 Lumenia. Pienikokoinen, paino 80 g. Kolme toimintoa: 100% teho, 30% teho ja vilkkuvalo. Zoomattava valonsäde (X1 – X2000). Roiskevesitiivis. Toimii 3 x AAA paristoilla (ei sis.). Tukkupakkaus 20 kpl.

Tuotekoodi 966-18002



Led-pyöränvalo

Kirkas CREE Q3 LED. Valoteho 120 Lumenia. Koko 103 x 34 mm, paino 120 g. Kestävä alumiinikuori. Kolme toimintoa: täysiteho, puoliteho ja vilkkuvalo. Zoomattava valonsäde (X1 – X2000). Mukana kiinnityseline pyörän tankoon. Toimii 3 x AAA paristoilla (ei sis.). Varustettu kantohihnalla. Tukkupakkaus 10 kpl.

Tuotekoodi 966-11906



Venepidike

Soveltuu pienempien veneiden yms. kuljettamiseen. Sisältää 4 pehmustettua jalkaa, 2 kiinnityshihnaa (2500 mm) sekä 2 yleispidikettä melalle yms. Sopii max. 32 x 22 mm tankoihin. Max. kantavuus 100 kg.

Tuotekoodi 909-089033



Purjelautapidike

Soveltuu surffilautojen kuljettamiseen. Sisältää 4 muotoiltua/pehmustettua kannatinta, 2 kiinnityshihnaa (2500 mm) sekä 2 yleispidikettä mastolle yms. Sopii max. 32 x 22 mm tankoihin.

Tuotekoodi 909-089048



Kanoottipidike

Soveltuu kanoottien kuljettamiseen. Sisältää 2 muotoiltua/pehmustettua kannatinta ("J"-malli), 2 kiinnityshihnaa (2500 mm) sekä 2 yleispidikettä melalle yms. Sopii max. 32 x 22 mm tankoihin.

Tuotekoodi 909-089049



DEFAMarine tuotteet löytyvät www.defa.com

Kauko-ohjain 1:1 Defa

Kauko-ohjainta käytetään yleensä veneissä joissa ei ole omaa alkuperäistä kauko-ohjainta. Kauko-ohjainta voi myös käyttää alkuperäisten kauko-ohjainten lisäksi tai niiden tilalla. Enintään neljä DEFAMauko-ohjainta voidaan koodata yhteen hälytysjärjestelmään (mahdollisten alkuperäisten lisäksi). Kauko-ohjaimen käy CR1632 (D600628) paristo. Pariston käyttöikä vaihtelee käytön mukaan, vuodesta jopa yli viiteen vuoteen.

Tuotekoodi D600677



Yleispidike 2 kpl taakkatelineeseen

Soveltuu esim. suksien, surfilautojen mastojen ja melojen kuljettamiseen. Sopii max 22 x 32 mm tankoihin. Sarjassa 2 kpl pidikkeitä. Ripustettava blister-pakkaus.

Tuotekoodi 909-089501



Kuten edellä, mutta sarjassa 8 kpl pidikkeitä.

Soveltuu esim. neljälle suksiparille.

Tuotekoodi 909-089500



Defa-hälytysjärjestelmät

Tilastot ja kokemukset osoittavat, että DEFAMälyttimet vaikuttavat ennaltaehkäisevästi sinun ja veneesi turvallisuuteen. Yli 20 vuoden kokemuksella DEFAM on yksi johtavista hälytysmerkeistä Euroopassa.

Uusi DVS90, maailman älykkäin hälytys, tekee vieläkin vaikeammaksi murtautumisen veneeseen. DEFAM toimittaa hälytysratkaisuja melkein kaikkiin malleihin riippumatta varustetasosta ja vuosimallista.

Syöttöjännite: 8-34 V (12/24 V järjestelmä)
Virrankulutus: > 20 mA
Radiotaajuus: 433.92 MHz (kaukosäädin)
2.45 GHz (sisätutka)

Sireenin voimakkuus: 116 dB/30 sek
LED vilkkutaajuus: 0.5 Hz
Käyttölämpötila: -40 – +85 °C
Tyyppihyväksyntä: E4-74/6195/56-317-00(EU)
E4-116R-000086 (World hyväksyntä)

DEFAM DVS90R-MG vakiosireenillä

Tuotekoodi D604900



DEFAM DVS90R-MG akkuvarm.sireeni

Tuotekoodi D611900



Suojapeitteet

Monikäyttöiset KING-suojapeitteet on valmistettu lasikuituvahvisteisesta polyeteenistä. Reunoissa on vahvikeompeleet sekä köysiläpiviennit metrin välein. Kaikki suojapeitteet ovat UV-suojattuja, jolloin ne kestävät hapertumatta tavallisia suojaamattomia peitteitä pidempään.



Hopea/vihreä (120 gr/m²)

Tuotekoodi	Koko	Mitat
911-6	6 m ²	2 x 3 m
911-15	15 m ²	3 x 5 m
911-24	24 m ²	4 x 6 m
911-35	35 m ²	5 x 7 m
911-60	60 m ²	6 x 10 m
911-96	96 m ²	8 x 12 m
911-135	135 m ²	9 x 15 m



Kumiköysi 2 x 60 cm,
paksuus 10 mm. Pakkaus 1/10.

Tuotekoodi 924-60182 

Kumiköysi 2 x 80 cm,
paksuus 10 mm. Pakkaus 1/10.

Tuotekoodi 924-60192 

Kumiköysi 2 x 100 cm,
paksuus 10 mm. Pakkaus 1/10.

Tuotekoodi 924-60202 



Kumiköydet

Kumiköysi koukuilla, pituus 91 cm, useita eri värejä

Tuotekoodi 924-91 



Kumiköysirulla 50 m, paksuus 10 mm.

Tuotekoodi 924-60251 



Pesuharja teleskooppivarrella Pro

Erittäin pehmeä ja kestävä harjasosa, koko 26 x 15 cm. Varsi varustettu pehmustetuilla kädensijoilla ja pikaliittimellä, jossa portaittainen veden voimakkuuden säätö (HI-LOW-OFF). Pituus 116-188 cm, varren halkaisija 2,5 cm

Tuotekoodi 923-CWB946 



Irtokoukku kumiköysirullaan 10 kpl

Irtokoukut 10 mm paksuun kumiköysirullaan (924-60251). Muovipäälysteiset ja naarmuttamattomat teräskoukut. Pakkauksessa 10 kpl koukkuja.

Tuotekoodi 924-60253 



8-haarainen kumiköysi kestävillä metallikoukuilla

paksuus 10 mm. Pakkaus 1/10.

Tuotekoodi 924-60310 



Aito säämiskä

Saumatonta Seams-laataa. Ripustinpakkaus.

Koko n. 39 x 45 cm (2 sqf).

Tuotekoodi 923-S200 

Koko n. 49 x 55 (3 sqf).

Tuotekoodi 923-H300 



Pesusieni, Jumbo

Mitat 215 x 115 x 65 mm. Pakkaus 6 kpl

Tuotekoodi 923-P1 



Trasseli, 500 g

Trasseli on avuksi niin kiillotuksessa kuin huoltotöissä - tarpeellinen autossa, asuntovaunussa ja veneessä. Nukkaamattomalla trasselilla saa kiiltävän pinnan helposti. Pakkaus 10 pussia.

Tuotekoodi 923-T 

**Trasseli, 10 kg**

Trasseli on avuksi niin kiillotuksessa kuin huoltotöissä - tarpeellinen autossa, asuntovaunussa ja veneessä. Nukkaamattomalla trasselilla saa kiiltävän pinnan helposti.

Tuotekoodi 923-T10K 

**Harjateline musta**

60 x 240 x 160 mm



Tuotekoodi 923-06159 

Letkuliitin

1/2" letkuun

Tuotekoodi 923-070152 

**Letkuliitin**

1/2" kiertyvä

Tuotekoodi 923-070652 

**Adapteri**

1/2" Gardena pikaliittimellä

Tuotekoodi 923-070752 

**Adapteri Gardena**

Tuotekoodi 923-070952 

**Pikaliitin Dinga vesipistooliin 1/2"**

Tuotekoodi 923-071252 

**Letkuliitin 1/2"-3/4" letkulle**

Tuotekoodi 923-071352 

**Pikaliitin Dinga vesipistooliin 3/4"**

Tuotekoodi 923-071552 

**Letkuliitin 3/4" letkuun**

Tuotekoodi 923-071652 

**Muoviämpäri, 10 l**

10 litran muoviämpäri kantokahvalla, eri värejä. Lämmönkestävyys max. 65 astetta. Valmistettu Suomessa.

Tuotekoodi 923-10 



Puuvarsi 1,55 m kierteellä 

Tuotekoodi 923-2925155



Puuvarsi 1,55 m 

Tuotekoodi 923-292515552



Varsi alum. 1,5 m 

Tuotekoodi 923-293752



Varsi telesk. 1,0-1,6 m vesil. 

Tuotekoodi 923-297152



Varsi telesk. 1,0-1,6 m pikal. 

Tuotekoodi 923-297152Q



Varsi telesk. 1,5-2,75 m vesim. 

Tuotekoodi 923-297352



Varsi telesk. 1,5-2,75 m pikal. 

Tuotekoodi 923-297352Q



Varsi telesk. 1,5-2,75 m 

Tuotekoodi 923-297552



Venetarvikkeet



Varsi alum. 1,6 m vesil.

Tuotekoodi 923-299152



Varsi alum. 1,6 m pikal.

Tuotekoodi 923-299152Q



Varsi alum. 1,02 m vesil.

Tuotekoodi 923-299252



Varsi alum. 1,02 m pikal.

Tuotekoodi 923-299252Q



Varsi alum. 1,63 m pikal. sulkuhanalla

Tuotekoodi 923-299552Q



Varsi alum. 1,9 m vesil.

Tuotekoodi 923-299752



Varsi alum. 1,9 m pikal.

Tuotekoodi 923-299752Q

**Harja puinen**

150x400 mm

Tuotekoodi 923-311552

**Harja puinen**

150x650 mm

Tuotekoodi 923-311752

**Lakaisuharja**

51x400 mm

Tuotekoodi 923-3172S

**Ikkunanpesin**25 cm leveällä metallisella pesusienilastalla ja 47 cm puuvarrella.
Pakkaus 1/24

Tuotekoodi 923-37470

**Ikkunanpesin teleskooppisella alumiinivarrella**

Pituus 70-130 cm, lastan leveys 25 cm.

Tuotekoodi 923-37472

**Ikkunanpesin Super-Pro**

Pituus 70 cm, lastan leveys 24 cm. Kumisieni, silikonilasta ja alumiinivarsi. Huoltoasema-malli. Sieni soveltuu erittäin hyvin jatkuvaan kasteluun.

Tukkupakkaus 10 kpl

Tuotekoodi 923-37478



Tarvikkeet

Mikrokuituliina

40x40cm

Tuotekoodi 923-37710

**Tekstiiliharja 270 mm**

Tuotekoodi 923-450052

**Käsiharja 270 mm kapea**

Tuotekoodi 923-450252

**Pesuharja luonnon harjaksella**

1/4 messinkiliitimellä. Harjaosan koko 24 x 7,5 cm. Harjaan sopivan varren tuotekoodi on 923-38070.

Tuotekoodi 923-38030

**Tuulilasin pesin 200/500 mm**

Tuotekoodi 923-473752

**Varsi pesuharjaan**

Metallinen pesuharjan varsi tuotteeseen 923- 38070. Varren pituus 180 cm.

Tuotekoodi 923-38070

**Tuulilasin pesin 200 mm**

sop.473752,473952

Tuotekoodi 923-473852



Venetarvikkeet



Tuulilasin pesin+telesk.varsi

0,6-1,25 m

Tuotekoodi 923-473952



Pesuharja

250x100 mm lyhyt varsi

Tuotekoodi 923-522752



Pesuharja

260x100 mm vesisyötöllä

Tuotekoodi 923-475552



Pesuharja

350x130 mm

Tuotekoodi 923-524652



Pesuharja

370x100 mm vesisyötöllä

Tuotekoodi 923-475752



Pesuharja

250x150 mm vesisyötöllä

Tuotekoodi 923-524752



Pesuharja

420x70 mm pitkä varsi

Tuotekoodi 923-522252



Pesuharja

350x70 mm vesil.

Tuotekoodi 923-525452



Pesuharja

240x110 mm vesisyötöllä

Tuotekoodi 923-526852



Pesuharja Star-Wash

Star-Wash pesuharja on sulkimella varustettu vesiletkun pikaliitimeen kiinnitettävä harja. Harjan voi liittää myös varteen. Harjan runko-osassa on kolme sakaraa, jotka tehostavat pesemistä: yhdellä harjanvedolla saa puhdistettua ison alan veneestä. Tuote on suunniteltu ja valmistettu Suomessa ja sille on myönnetty Avainlippu-tunnus. Tukkupakkaus 4 kpl.

Tuotekoodi 923-5573



Mikrokuituinen kiillotussetti 9-osainen

Pakkaus sisältää 3 kpl liinoja ja kiillotustyynyjä, yhden pesukintaan, vanneharjan sekä pesusienen. Imee 5-kertaisen määrän kosteutta normaaleihin materiaaleihin verrattuna.

Tuotekoodi 923-5556



Mikrokuitusieni

Mikrokuitusieni on tehokas, kestävä sieni veneen pesuun. Sieni puhdistaa tehokkaasti, mutta hellävaraisesti lian ja rasvan veneen pinnalta. Sienen kääntöpuolen verkkoamista pintaa voi käyttää hyönteissienenä tuulilasin ja ajovalojen puhdistamisessa. Mikro-kuitusieni imee itseensä runsaasti vettä, joten veneen pesu käy nopeasti ja vaivattomasti. Tukkupakkaus 8 kpl.

Tuotekoodi 923-5580



Teleskooppivarsi Star-Wash pesuharjaan

Teleskooppivarsi sopii KUNGS Star-Wash -pesuharjaan. Varren avulla on helpompi ylettyä pesemään vene kastelematta itseään. Harjan kahvan saa käännettyä niin, että harja on aina oikeassa kulmassa pestävään veneeseen nähden. Varren päässä oleva liitin on varustettu sulkimella, mikä helpottaa pesemistä.

Tuotekoodi 923-5564



Sisätilojen puhdistin

Sisätilojen puhdistin sopii veneen kaikkien sisätilojen kuten kojelaudan ja muiden muoviosien puhdistamiseen. Mikrokuituisia puhdistinta käytetään kuivana. Sisätilojen puhdistin on muotoiltu niin, että sillä pääsee ahtaisiin koloihin, kuten kojelaudan ja tuulilasin väliseen tilaan. Sisätilojen puhdistin on Suomessa suunniteltu ja valmistettu avainlipputuote. Tukkupakkaus 8 kpl.

Tuotekoodi 923-5582



Kuivain Aqua-Away

Aqua-Awayllä voi kuivata sekä suorat että kaarevat pinnat. Kuivaimen kaareva muoto myötäilee kuivattavan pinnan muotoja ja antaa hyvän lopputuloksen. Muotoillusta varresta saa pitävän otteen. Suomessa suunnitellun ja valmistetun kuivaimen kumimateriaalilla on hyvä kulutuksenkestävyys. Lisäksi korkealaatuinen materiaali sietää hyvin sekä kemikaaleja että säätä. Tukkupakkaus 10 kpl.

Tuotekoodi 923-5598



Kuivain varrella Aqua-Away

Aqua-Away -kuivain on tehokas sekä suorien että kaarevien pintojen kuivaamisessa. Kuivaimessa on korkealaatuinen kumimateriaali, joka ei haurastu eikä murru helposti. Kuivaimen kaareva muoto myötäilee kuivattavan pinnan muotoja ja antaa hyvän lopputuloksen. Pitkän varren avulla yletyt kuivaamaan myös veneen katon ja tuulilasin kurottelamatta. Tukkupakkaus 10 kpl.

Tuotekoodi 923-5599



Pesuharja

Pesuharja sulkijalla. Pehmeä harjas. Pakkaus 1/25

Tuotekoodi 923-6016



Kuivain Aqua-Away teleskooppivarrella

Kuivaimen kumimateriaali kestää hyvin kemikaaleja ja säätä. Teleskooppivarren pituutta saa säädettyä varressa olevan kierremekanismin avulla. Kuivain pituus on 64-90 cm. Varressa on pehmeä, kumimainen kädensija, josta saa pitävän otteen ja joka tuntuu miellyttävältä kädessä.

Tuotekoodi 923-6004



Kuivainlasta

Muovinen. Esim. veneen ja ikkunoiden kuivaamiseen. Pakkaus 1/24

Tuotekoodi 923-6018



Silikonikuivain Pro 320 mm

Kuivain joustavalla silikonilastalla autoon, veneeseen tai kotiin. Lastan pituus 320 mm. Ripustettava blister-pakkaus. Tukkupakkaus 10 kpl.

Tuotekoodi 923-6014



Pesuharjat teleskooppivarrella

Säädettävä alumiininen teleskooppivarsi 100-180 cm. 25 cm leveä harjas. Paino vain 1,1 kg. Ei naarmuta, ergonomiset ja mukavat pehmustetut kädensijat. Kätevä vedentulon on/off-katkaisin. Varren halkaisija 2,5 cm. Harjasosan liitin sinkkiä

Tuotekoodi 923-6019



Pesuharja

Muovirunkoinen pesuharja sulkijalla. Tukkupakkaus 25

Tuotekoodi 923-6015



Mikrokuituinen ikkunaliina

Kuivalla liinalla saa poistettua kosteuden ja tahrat veneen lasien sisäpinnoilta. Liinan koko 40 x 40 cm.

Tuotekoodi 923-6100



Ikkunanpuhdistin

Sisätilojen puhdistin sopii veneen kaikkien sisätilojen kuten kojelaudan ja muiden muoviosien puhdistamiseen. Mikrokuituista puhdistinta käytetään kuivana. Sisätilojen puhdistin on muotoiltu niin, että sillä pääsee ahtaisiin koloihin, kuten kojelaudan ja tuulilasin väliseen tilaan. Sisätilojen puhdistin on Suomessa suunniteltu ja valmistettu avainlipputuote.

Tuotekoodi 923-6101



6 423800 061011



Paineruiskupullo, 2 l

Liuottimia kestävä paineruiskupullo kestävä kaikkia veneen huoltamisessa käytettäviä liuottimia sekä lasin- ja veneenpesuaineita. Sillä voi ruiskuttaa myös kasvien torjunta-aineita. Paineruiskupullossa on metallinen mäntä ja messinkinen venttiili. Pullon tiiviste on laadukasta NBR-kumia.

Tuotekoodi 923-6105



6 423800 061059



Kojelautaliina

KUNGS Kojelautaliina on pehmeä, reilun kokoinen mikrokuituliina (45x38 cm), jossa on kaksi erilaista puolta: harmaa puoli veneen sisätilojen puhdistamiseen ja keltainen puoli veneen ulkopintoja varten.

Liinan keltainen puoli on toimiva veneen ulkopinnoilla. Liina imee vettä itseensä poistaen vesipisarot maalipinnalta. Vahattaessa lyhytlykkäinen liina antaa säihkyvän lopputuloksen. Kojelautaliina puhdistetaan ravistamalla pölyt pois. Jos käytät liinaa vahaamiseen tai kuivaamiseen, tulee se pestä 40° C käytön jälkeen.

Tuotekoodi 923-6107



6 423800 061073



Kynsiharja

40x120 mm

Tuotekoodi 923-644052



5 705026 440520



Kuivain

350 mm

Tuotekoodi 923-707852



5 705027 078524



Kuivain

450 mm

Tuotekoodi 923-707952



5 705027 079521



Kuivauslasta

400 mm

Tuotekoodi 923-708849



5 705022 000377



Kuivauslasta

600 mm

Tuotekoodi 923-708869



5 705022 000381



Vesipistooli Dinga

(max.24 bar)ruost.ter

Tuotekoodi 923-93249



Pesuharja SOFT-hanalla

Pituus 48 cm. Erittäin pehmeä harja, varustettu hanalla ja vesiliitännällä. Myyntierä 6 kpl.

Tuotekoodi 923-6020



Peitekumit (ns. pressukumit)

a) 275 mm

Tuotekoodi 792-20410



b) 285 mm

Tuotekoodi 792-20510



c) 370 mm

Tuotekoodi 792-20610



d) Pressukumin kiinnike (ei sisällä ruuvia)

Tuotekoodi 792-21

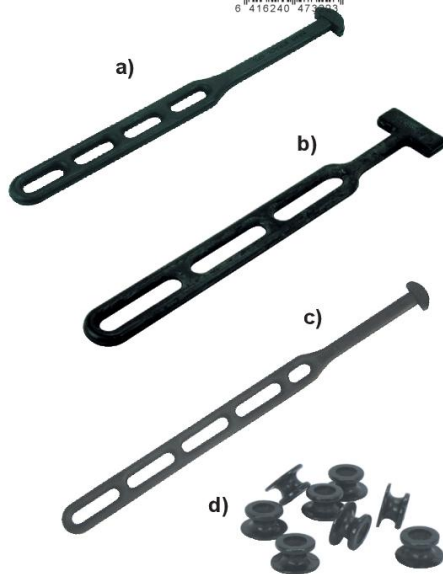

Alkometri AlkoSure® F16 Optima polttokenno-sensorilla

Alkometri korkealuokkaisella polttokennosensorilla joka ilmoittaa hengityksen alkoholipitoisuuden erittäin tarkasti. Mukana vaihdettavat suokappaleet (10 kpl). Tekniset tiedot:

- Mittausalue 0.0 – 4.0 %
- BAC- tarkkuus +/- 0.05 %
- BAC-käyttölämpötila 10 - 40°C
- toimii 2 x AA-paristoilla (eivät sis. pakkaukseen).

Tuotekoodi 859-F16



Jerrykannu 20 l peltinen

Perinteinen ja kestävä peltijerry.

Tuotekoodi 929-JERRY



Kaatonokka jerrykannuun

- Metallia, taipuisa varsi
- Sopii peltisiin jerrykannuihin

Tuotekoodi 929-67020



Polttoainekannu 5 l Pressol

Taipuisa kaatonokka integroidulla ilmauksella. Tukeva ja iskunkestävä. UN/BAM-hyväksyntä.
Mitat: 331 X 185 X 237 mm, 0,64 kg

Tuotekoodi 556-21131



Polttoainekannu 10 l Pressol

Taipuisa kaatonokka integroidulla ilmauksella. Tukeva ja iskunkestävä. UN/BAM-hyväksyntä.
Mitat: 329 X 195 X 319 mm, 0,82 kg

Tuotekoodi 556-21133



Polttoainekannu 20 l Pressol

Taipuisa kaatonokka integroidulla ilmauksella. Tukeva ja iskunkestävä. UN/BAM-hyväksyntä.
Mitat: 385 X 229 X 410 mm, 1,28 kg

Tuotekoodi 556-21137



Polttoainekannu 20 l ”muovijerry” Pressol

Kaatonokka integroidulla ilmauksella. Valmistettu muovista, ei ruostehiukkasia polttoaineessa. Tukeva ja iskunkestävä. UN/BAM-hyväksyntä.
Mitat: 350 X 175 X 480 mm, 1,45 kg

Tuotekoodi 556-21127



Vesikannu 10 l hanalla Pressol

HDPE- muovia. Tyhjennyshana purettava, helppo puhdistaa. Korkissa kiinnitysnauha. Elintarviketurvallinen. Tukeva ja iskunkestävä.
Mitat: 348 X 174 X 319 mm, 0,55 kg

Tuotekoodi 556-21163



Vesikannu 20 l hanalla Pressol

HDPE- muovia. Tyhjennyshana purettava, helppo puhdistaa. Korkissa kiinnitysnauha. Elintarviketurvallinen. Tukeva ja iskunkestävä.
Mitat: 416 X 203 X 408 mm, 0,94 kg

Tuotekoodi 556-21167



Pesunestesäiliön tarvikesarja

Sarja sisältää suutinta, I-muotoisen liittimen, T-muotoisen liittimen, 3,5 m kumiletkua, katkaisimen ja kiinnitysosat.

Tuotekoodi 956-20000



Pesunestesäiliö 12 V

Säiliön tilavuus 2,2 l. Pumppu on EMC 95/54 EC –hyväksytty, 12 V.

Tuotekoodi 956-21212



Pyyhkijänsulat satulakiinnikkeellä

Satulakiinnitteiset (16,5 mm) pyyhkimensulat esim. työkoneisiin, traktoreihin ja veneisiin.



Tuotekoodi 962-60500

50 cm



Tuotekoodi 962-60550

55 cm



Tuotekoodi 962-60600

60 cm



Tuotekoodi 962-60650

65 cm



Tuotekoodi 962-60700

70 cm



Pyyhkijänsulka

Yleismallinen. Pituus 25 cm. 8 x 3 mm ruuvikiinnitys.



Tuotekoodi 962-TM250



Pyyhkijänsulat AGRI

Pyyhkijänsulat työkoneisiin, traktoreihin ja veneisiin. Sisältää 3 erilaista adapteria (koukku, 8 x 3 ruuvikiinnitys ja nokkakiinnike). Sopii esim. seuraaviin merkkeihin: Boss, Case-IH, Caterpillar, Claas, Leibherr, David Brown, Deutz Fahr, Fendt, Fiat Agri, Ford, Hyster, JCB, John Deere, Komatsu, Lamborghini, Manitou, Massey-Ferguson, New Holland, Poclain, Fritzmeier, Kubota, O&K, Renault, Same, Steyr, Valmet, Vibromax.

Tuotekoodi 962-300

300 mm



Tuotekoodi 962-330

330 mm



Tuotekoodi 962-350

350 mm



Tuotekoodi 962-400

400 mm



Tuotekoodi 962-450

450 mm



Tuotekoodi 962-500

500 mm



Tuotekoodi 962-530

530 mm



Tuotekoodi 962-550

550 mm



Tuotekoodi 962-600

600 mm





Venetarvikkeet

Tarvikkeet

Sähköosat



Maahantuoja ja tukkumyyjä:



Malminkaari 12 00700 Helsinki
 Postios. PL 115 00701 Helsinki
 Puh. 010 650 11, fax 010 6501 202
 Sähköposti: koivunen@koivunen.fi
 Internet: www.koivunen.fi

Sähköosat Sisällysluettelo

2-napaiset pistorasiat	64
Ajoneuvojohdot	71-72
Akkukengät	68
Johtoliitinkotelo katkaisijoille	60
Kaapelikengät (juotettavat)	66
Keinukytkin.....	59-60
Kumisuojattu painokytkin.....	61
KytKentärasia.....	66
Lämpökutistehuppuliittimet	70
Lämpökutistejatkoliittimet.....	70
Lämpökutistusliittimet	70
Merkkivalo.....	61-62
Nippusiteet, pitimet.....	73-74
Philips Led polttimo	58
Pistoke	63-64
Päävirtakatkaisin	62-63
Sulakeet	65
Sulakelajitelma.....	66
Sulakerasia.....	64-65
Superseal erikoistiivis pistokesarja	68-69
Superseal erikoistiivis pistorasiasarja.....	68-69
Sytytystulpan liitin	66-67
Valaistus.....	55-58
Vetokytkin.....	60-61
Vipukytkin.....	59

Kaukvalo

Bosch Light-Star Halogen
Tukeva rakenne. Kotelo ja asennusosa ruostumatonta terästä.
12 V, Kirkas lasi, Ref. 37,5

Tuotekoodi 0986310980



Mitat
Korkeus: 239 mm
Leveys: 225 mm
Syvyys: 120 mm

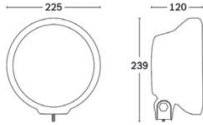

Kaukvalo

Bosch Light-Star Xenon
Tukeva rakenne. Kotelo ja asennusosa ruostumatonta terästä.
12 V, Kirkas lasi, Sisäänrakennettu ohjainlaite Ref. 37,5

Tuotekoodi 0986310986



Mitat
Korkeus: 239 mm
Leveys: 225 mm
Syvyys: 120 mm

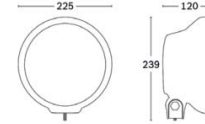

Kaukvalo

Bosch Light-Star Halogen
Tukeva rakenne. Kotelo ja asennusosa ruostumatonta terästä.
12 V, Sininen lasi, Ref. 37,5

Tuotekoodi 0986310981



Mitat
Korkeus: 239 mm
Leveys: 225 mm
Syvyys: 120 mm

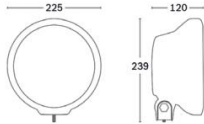

LED-Työvalo 6" 12/24V K27

Valkokuorinen tehokas LED-tekniikalla toteutettu 18W työvalo, saatavana sekä haja-, että pistevaloversiona. Kuusi tehokasta 3W CREE-lediä, alumiinivalurunko, rosterinen kiinnitysalku, iskunkestävä PMMA-pleksilinsi. Käyttöikä n.30000 h.

Ominaisuuudet:

Leveys	145 mm
Korkeus	76 mm
Syvyys	45 mm
Jännitealue	10-30V DC
Valovirta	1500 lumenia
Väriämpötila	6000K
Käyttölämpötila	-40... 60 °C
Suojausluokka	IP67
Valaisukulma	45° hajavallo, 25° pistevallo

Hajavallo

Tuotekoodi 375-SM6183-HV



Pistevallo

Tuotekoodi 375-SM6183-PV



Kaukvalo

Bosch Light-Star Halogen
Tukeva rakenne. Kotelo ja asennusosa ruostumatonta terästä.
12 V, Sininen lasi, Led rengas, Ref. 37,5

Tuotekoodi 0986310984



Mitat
Korkeus: 239 mm
Leveys: 225 mm
Syvyys: 120 mm

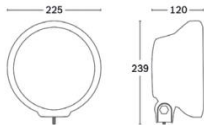

Kaukvalo

Bosch Light-Star Halogen
Tukeva rakenne. Kotelo ja asennusosa ruostumatonta terästä.
12 V, Sininen lasi, Led rengas, Ref. 37,5

Tuotekoodi 0986310985



Mitat
Korkeus: 239 mm
Leveys: 225 mm
Syvyys: 120 mm

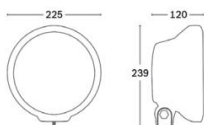

LED-työvalo Marine 3,2" 12/24 V

Teho 18 W
 Käyttöjännite 9-32 V (tasajännite)
 6 kpl 3 W CREE-ledejä
 Valoteho 1620 lumen
 Väriämpötila 6000 K
 Häiriösuojattu
 Suojausluokka IP67, suolaveden kestävä
 Hajavalokuvio
 Alumiinivalurunko
 Rosterinen kiinnityseline (RST316)
 Rungonväri valkoinen
 PC-pleksilinsi
 Mitat:

korkeus 87 mm (sisältää kiinnitysjalan)
 leveys 80 mm
 syvyys 82 mm



Tuotekoodi 375-TVM1827

**LED-työvalo Marine 7,5" 12/24 V**

Teho 36 W
 Käyttöjännite 9-32 V (tasajännite)
 12 kpl 3 W CREE-ledejä
 Valoteho 3240 lumen
 Väriämpötila 6000 K
 Suojausluokka IP67, suolaveden kestävä
 Hajavalokuvio 90° / Pistevalokuvio 8°
 Alumiinivalurunko
 Rungonväri valkoinen
 PC-pleksilinsi
 Mitat:

korkeus 78,5 mm
 leveys 206 mm
 syvyys 86,5 mm



Tuotekoodi 375-TVM3627

**Työvalopaneeli 6 LED 10-32 V**

Teho 30 W
 6 x 5 W CREE LED
 Leveys 276 mm, syvyys 68 mm
 Korkeus 74 mm
 2700 lm
 IP67
 Alumiinirunko
 Pistevalo 8

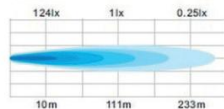

Tuotekoodi 375-809005

**Työvalopaneeli 12 LED 10-32 V**

Teho 60 W
 12 x 5 W CREE LED
 Leveys 516 mm, syvyys 68 mm
 Korkeus 74 mm
 5400 lm
 IP67
 Alumiinirunko
 Yhdistelmävalokuvio (piste-/hajavalo)

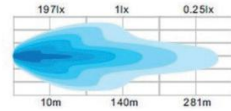

Tuotekoodi 375-809006

**Työvalopaneeli 18 LED 10-32 V**

Teho 90 W
 18 x 5 W CREE LED
 Leveys 756 mm, syvyys 68 mm
 Korkeus 74 mm
 8100 lm
 IP67
 Alumiinirunko
 Yhdistelmävalokuvio (piste-/hajavalo)

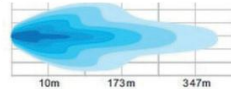

Tuotekoodi 375-809007

**Työvalopaneeli 24 LED 10-32 V**

Teho 120 W
 24 x 5 W CREE LED
 Leveys 996 mm, syvyys 68 mm
 Korkeus 74 mm
 10800 lm
 IP67
 Alumiinirunko
 Yhdistelmävalokuvio (piste-/hajavalo)

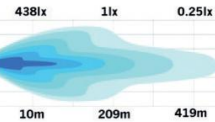

Tuotekoodi 375-809008

**Kaareva työvalopaneeli 120 W LED 10-30 V**

Teho 120W
 40 x 3W CREE LED
 Leveys 628 mm, syvyys 86,5 mm,
 korkeus 111 mm
 10800 lm (teoreettinen) / 4830 lm (todellinen)
 Virrankulutus 8,2 A/12 V – 4,1 A/24 V
 IP67
 Alumiinirunko,
 pistevalo, DT-liitin
 EMC-hyväksytty

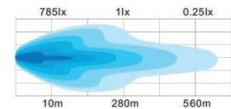

Tuotekoodi 375-809101



Kaareva työvalopaneeli 180 W LED 10-30 V

Teho 180 W
60 x 3 W CREE LE
Leveys 883 mm, syvyys 86,5 mm,
korkeus 111 mm
16200 lm (teoreettinen) / 7012 lm (todellinen)
Virrankulutus 12 A/12 V – 5,8 A/24 V. IP67
Alumiinirunko, yhdistelmävalokuvio (piste- / hajavalo).
EMC-hyväksytty
ATP-liitin

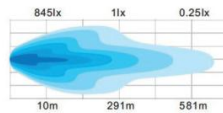

Tuotekoodi 375-809102



Työvalopaneeli High Power 180 W 10-32 V

Teho 180 W
60 x 3 W OSRAM LED
Leveys 818 mm, syvyys 86,5 mm,
korkeus 78,5 mm
16200 lm
Virrankulutus 12 A/12 V – 5,8 A/24 V. IP67
Alumiinivalurunko
Pistevalo
Väriämpötila 6000 K
EMC-hyväksytty
ATP-liitin

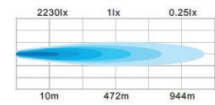

Tuotekoodi 375-809107



Kaareva työvalopaneeli 240 W LED 10-30 V

Teho 240 W
80 x 3 W CREE LED
Leveys 1138 mm, syvyys 86,5 mm,
korkeus 111 mm
21600 lm (teoreettinen) / 9787 lm (todellinen)
Virrankulutus 15,9 A/12 V – 7,1 A/24 V. IP67
lumiinirunko, yhdistelmävalokuvio (piste- / hajavalo)
EMC-hyväksytty
ATP-liitin

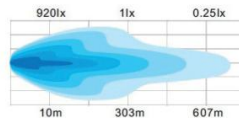

Tuotekoodi 375-809103



Sisävalo Proplast 12V LED

18 kpl korkeatehoisia ledejä, valovirta 180 lumenia. Upotettava,
halkaisija 164 mm, syvyys 22 mm, pinnalle jäävän osan syvyys
9 mm. 0,5 m kaapeli.

Tuotekoodi 375-40037213



Kaareva työvalopaneeli 288 W LED 10-30 V

Teho 288 W
96 x 3 W CREE LED
Leveys 1670 mm, syvyys 86,5 mm,
korkeus 111 mm
25920 lm (teoreettinen) / 10560 lm (todellinen)
Virrankulutus 16,6 A/12 V – 8,62 A/24 V. IP67
Alumiinirunko, yhdistelmävalokuvio (piste- / hajavalo)
EMC-hyväksytty
ATP-liitin

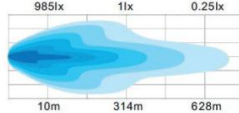

Tuotekoodi 375-809104



Sisävalo Proplast 12V LED

18 kpl korkeatehoisia ledejä, valovirta 600 lumenia. Upotettava,
halkaisija 164 mm, syvyys 22 mm, pinnalle jäävän osan syvyys
9 mm. 0,5 m kaapeli.

Tuotekoodi 375-40037233



Työvalopaneeli High Power 120 W 10-32 V

Teho 120W
40 x 3 W OSRAM LED
Leveys 563 mm, syvyys 86,5 mm,
korkeus 78,5 mm
10800 lm
Virrankulutus 8,2 A/12 V – 4,1 A/24 V. IP67
Alumiinivalurunko
Pistevalo
Väriämpötila 6000 K
EMC-hyväksytty
DT-liitin

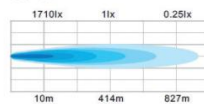

Tuotekoodi 375-809106



Sisävalo Strands 12 V LED

LED-sisätilanvalo katkaisimella.
Pituus 238 mm, leveys 20,6 mm, syvyys 10,4 mm.
Reikien kiinnitysväli 213 mm.
Osram LED

Tuotekoodi 375-800339-12



Sisävalo Strands 12 V LED

LED-sisätilanvalo liiketunnistimella.
Palaá yhden minuutin ajan viimeisen liiketunnistuksen jälkeen.
Pituus 238 mm, leveys 20,6 mm, syvyys 10,4 mm.
Reikien kiinnitysväli 213 mm.
Osram LED

Tuotekoodi 375-800338-12



Philips LED polttimo

14x30 12 V 1 W
Väriämpötila 6000 kelviniä. 45 lumenia.
Max. lämpötilakesto 105°C.

Tuotekoodi 100-12941LEDB1



Philips LED polttimo

10.5x38 12 V 1 W
Väriämpötila 6000 kelviniä. 45 lumenia.
Max. lämpötilakesto 105°C.

Tuotekoodi 100-12859LEDB1



Philips LED polttimo

12 V 1 W
Väriämpötila 4000 kelviniä. 55 lumenia.
Max. lämpötilakesto 105°C.

Tuotekoodi 100-12964LEDB2



Philips LED polttimo

10.5x43 12 V 1 W
Väriämpötila 4000 kelviniä. 45 lumenia.
Max. lämpötilakesto 105°C.

Tuotekoodi 100-12945LEDB1



Philips LED polttimo

12 V 1 W
Väriämpötila 6000 kelviniä. 55 lumenia.
Max. lämpötilakesto 105°C.

Tuotekoodi 100-12966LEDB2



Philips LED polttimo

10.5x43 12 V 1 W
Väriämpötila 6000 kelviniä. 45 lumenia.
Max. lämpötilakesto 105°C.

Tuotekoodi 100-12946LEDB1



Philips LED polttimo

12 V 1 W
Väriämpötila 6700 kelviniä. 55 lumenia.
Max. lämpötilakesto 105°C.

Tuotekoodi 100-12932LEDB2



Vipukytin

12 V, ON - OFF - ON, Ø 12 mm. 3 liitintä, ruuviliittimet.
Pakkaus 1 kpl.

Tuotekoodi 082-65820

**Keinukytin**

12 V - 20 A, ON - OFF, Ø 20,2 mm. 4,8 mm laattaliittimet.
Napaluku 2, musta. Minimitoimituserä 5 kpl.

Tuotekoodi 400-K024

**Vipukytin**

12 V, ON - OFF, Ø 12 mm. 2 liitintä, 6,3 mm laattaliittimet.
Pakkaus 1 kpl.

Tuotekoodi 082-65830

**Keinukytin**

12 V - 20 A, ON - OFF, Ø 20,2 mm. 4,8 mm laattaliittimet.
Napaluku 2, musta/punainen. Minimitoimituserä 5 kpl.

Tuotekoodi 400-K025

**Vipukytin**

12 V, ON - OFF - ON, Ø 6 mm. 6 liitintä, 2 mm laattaliittimet.
Pakkaus 1 kpl.

Tuotekoodi 082-65880

**Keinukytin**

12 V - 20 A, ON - OFF, Ø 20,2 mm. 4,8 mm laattaliittimet.
Napaluku 2, musta. Minimitoimituserä 5 kpl.

Tuotekoodi 400-K026

**Vipukytin**

12 V, ON - ON, Ø 6 mm. 6 liitintä, 2 mm laattaliittimet.
Pakkaus 1 kpl.

Tuotekoodi 082-65890

**Keinukytin**

12 V - 25 A, ON - OFF, Ø 20,2 mm. 4,8 mm laattaliittimet.
Napaluku 2, musta. Minimitoimituserä 5 kpl.

Tuotekoodi 400-K027



Keinukytkin

12 V - 25 A, ON - OFF, Ø 20,2 mm. 4,8 mm laattaliittimet. Napaluku 2, musta/punainen. Minimitoituserä 5 kpl.

Tuotekoodi 400-K028

**Johtoliitinkotelo katkaisijoille**

20 x 32,7 mm. Minimitoituserä 5 kpl.

Tuotekoodi 400-K042

**Keinukytkin**

12 V - 25 A, ON - OFF - ON, Ø 20,2 mm. 4,8 mm laattaliittimet. Napaluku 3, musta. Minimitoituserä 5 kpl.

Tuotekoodi 400-K030

**Johtoliitinkotelo katkaisijoille**

Ø 18,8 mm. Minimitoituserä 5 kpl.

Tuotekoodi 400-K043

**Keinukytkin**

12 V - 25 A, 24 V - 15 A, ON - OFF, Ø 24 mm. 6,3 mm laattaliittimet. Napaluku 3, vihreä/punainen. Led-merkkivalolla. Minimitoituserä 5 kpl.

Tuotekoodi 400-K031

**Vetokytkin**

12 V ON - OFF, ilman merkkivaloa. Musta vetonuppi, halk. 14 mm. Asennus 8 mm reikään. Seinämän paksuus enintään 4 mm. Ruuviliittimet. Pakkaus 1 kpl.

Tuotekoodi 082-210000

**Keinukytkin**

12 V - 16 A, ON - OFF. Asennusaukko 27,2 x 17,9 mm. 6,3 mm laattaliittimet. Napaluku 3, punainen, merkkivalolla. Minimitoituserä 5 kpl.

Tuotekoodi 400-K035

**Vetokytkin**

12 V ON - OFF, ilman merkkivaloa. Musta vetonuppi, halk. 14 mm. Asennus 8 mm reikään. Seinämän paksuus enintään 15 mm. Ruuviliittimet. Pakkaus 1 kpl.

Tuotekoodi 082-211000



Vetokytkin

12 V ON - OFF, ilman merkkivaloa. Musta vetonuppi, halk. 18 mm. Asennus 8 mm reikään. Seinämän paksuus enintään 15 mm. Ruuviliittimet. Pakkaus 1 kpl.

Tuotekoodi 082-211620



Merkkivalo

Vihreä, ruuviliittimet, Ø 17 mm, T5-kanta. Ei sisällä polttimoa. Polttimot: 100-12516 12 V/1,2 W, 100-12061 12 V/2,3 W, 100-12505 12 V/2 W, 100-12521 12 V/1 W. Pakkaus 1 kpl.

Tuotekoodi 082-98614



Vetokytkin

12 V ON - OFF, ilman merkkivaloa. Musta vetonuppi, halk. 18 mm. Asennus 8 mm reikään. Seinämän paksuus enintään 4 mm. Ruuviliittimet. Pakkaus 1 kpl.

Tuotekoodi 082-210620



Merkkivalo

Keltainen, ruuviliittimet, Ø 17 mm, T5-kanta. Ei sisällä polttimoa. Polttimot: 100-12516 12 V/1,2 W, 100-12061 12 V/2,3 W, 100-12505 12 V/2 W, 100-12521 12 V/1 W. Pakkaus 1 kpl.

Tuotekoodi 082-98615



Kumisuojattu painokytkin

Runko messinkiä. Asennus 22,5 mm reikään, seinämän paksuus enintään 8 mm. Kuorimitettavuus enintään 400 W 24 V 1 s, 250 W 24 V 2 min. Hopeakoskettimet, ruuviliittimet. Pakkaus 1 kpl. Kirsten.

Tuotekoodi 082-13340100



Merkkivalo

Sininen, ruuviliittimet, Ø 17 mm, T5-kanta. Ei sisällä polttimoa. Polttimot: 100-12516 12 V/1,2 W, 100-12061 12 V/2,3 W, 100-12505 12 V/2 W, 100-12521 12 V/1 W. Pakkaus 1 kpl.

Tuotekoodi 082-98616



Merkkivalo

Punainen, ruuviliittimet, Ø 17 mm, T5-kanta. Ei sisällä polttimoa. Polttimot: 100-12516 12 V/1,2 W, 100-12061 12 V/2,3 W, 100-12505 12 V/2 W, 100-12521 12 V/1 W. Pakkaus 1 kpl.

Tuotekoodi 082-98613



Merkkivalo

Punainen, Ø 18 mm, T10-kanta. Ei sisällä polttimoa. Polttimot: 100-12961 12 V/5 W, 100-12256 12 V/3 W. Pakkaus 1 kpl.

Tuotekoodi 082-98629



Merkkivalo

Vihreä, Ø 18 mm, T10-kanta. Ei sisällä polttimoa.
Polttimet: 100-12961 12 V/5 W, 100-12256 12 V/3 W.
Pakkaus 1 kpl.

Tuotekoodi 082-98630

**Päävirtakatkaisin**

200 A, max 24 V. Avaimella kierrettävä kaksiasentoinen ON-OFF
päävirtakatkaisin 1500 A x 5 s, IP-luokitus 65. Pakkaus 1 kpl.

Tuotekoodi 082-08080670

**Päävirtakatkaisin**

Suojakannella. Punainen, 0-asennossa irrotettava virta-
avain. Asennus 24 mm reikään, kiinnityslaipassa kaksi 6,7 mm
reikää, reikäväli 38 mm. Kuormitettavuus enintään 100 A 24 V, 500
A / 5 s. Vara-avain: tuotekoodi 082-080997. IP-luokitus 43.
Pakkaus 1 kpl.

Tuotekoodi 082-080990

**Päävirtakatkaisin**

250 A, max 24 V. Painonappi. 2500 A x 3 s, IP-luokitus 65.
Pakkaus 1 kpl.

Tuotekoodi 082-080984

**Päävirtakatkaisin**

150 A, max 24 V. Painonappi. Lisäliittimillä. 1200 A x 5 s,
IP-luokitus 65. Pakkaus 1 kpl.

Tuotekoodi 082-08080100

**Päävirtakatkaisin**

0-asennossa irrotettava kahva. Asennus 24 mm reikään,
kiinnityslaipassa kaksi 6,5 mm reikää, reikäväli 100 mm.
Kuormitettavuus enintään 250 A 24 V, 2500 A / 5 s. IP-luokitus
65. Pakkaus 1 kpl.

Tuotekoodi 082-080988

**Päävirtakatkaisin**

150 A, max 24 V. Painonappi. 1200 A x 5 s, IP-luokitus 65.
Pakkaus 1 kpl.

Tuotekoodi 082-08080200



Päävirtakatkaisin

150 A, max 24 V. Lisäliittimillä. Ketju avaimen katoamisen estämiseksi. 1200 A x 5 s, IP-luokitus 65. Pakkaus 1 kpl.

Tuotekoodi 082-08080480



Vara-avain

Sopii 082-080987 ja 082-080990. Pakkaus 1 kpl.

Tuotekoodi 082-080997



Päävirtakatkaisin

300 A, max 24 V. Kierrettävä kaksiasentoinen ON-OFF- päävirtakatkaisin. 1000 A x 5 s, IP-luokitus 54. Pakkaus 1 kpl.

Tuotekoodi 082-08080700



Päävirtakatkaisimen irtoavain

Sopii 082-080988. Pakkaus 1 kpl.

Tuotekoodi 082-08099800



Päävirtakatkaisin

300 A, max 24 V. Avaimella kierrettävä kaksiasentoinen ON-OFF-päävirtakatkaisin. 1000 A x 5 s, IP-luokitus 54. Pakkaus 1 kpl.

Tuotekoodi 082-08080800



Kulmapistoke

2-napainen pistoke. Sopii 2-napaisiin pistorasioihin 082-006810, 082-114000, 082-114100, 082-006808, 082-114200, 082-114120, 082-114320, 082-006806, 082-51306525. Pakkaus 1 kpl.

Tuotekoodi 082-113100



Päävirtakatkaisin

300 A, max 24 V. Kaksiakkujärjestelmille. 1000 A x 5 s, IP-luokitus 54. Pakkaus 1 kpl.

Tuotekoodi 082-08080900



Pistoke

2-napainen yleismallinen pistoke sekä savukkeensytyttimen pistorasiaan että välikappaleen irrottamalla myös autopistorasiaan, kuormitettavuus enintään 190 W 24 V, ruuviliittimet. Kirsten. Pakkaus 1 kpl.

Tuotekoodi 082-37903000



2-napainen pistorasia

Alumiinia, upotettava, suojakansi. Ø 18 mm, 1 ruuviliitin.
Pakkaus 1 kpl.

Tuotekoodi 082-114200

**Sulakerasia**

Laattasulakkeille (DIN 72581, SAE J 1284)
4:lle sulakkeelle, läpinäkyvä tiivisteellä varustettu kansi,
laattaliittimet rasian alapuolella. Pakkaus 1 kpl.

Tuotekoodi 082-0100540

**2-napainen pistorasia**

Alumiinia, upotettava. Ø 18 mm, 2 laattaliitintä 6,3 mm.
Pakkaus 1 kpl.

Tuotekoodi 082-114120

**Sulakerasia**

4:lle sulakkeelle, läpinäkyvä tiivisteellä varustettu kansi,
laattaliittimet sivuilla. Pakkaus 1 kpl.

Tuotekoodi 082-0100610

**Sulakerasia**

Roiskesuojatut sulakerasiat Mini-, Normaali- ja Maxi-sulakkeille.
4mm² johdolla. 082-0100337 10mm² johdolla. Pakkaus 1 kpl.

Tuotekoodi 082-0100335



(Mini)

Tuotekoodi 082-0100336



(Normaali)

Tuotekoodi 082-0100337



(Maxi)

**Sulakerasia**

6:lle sulakkeelle, läpinäkyvä tiivisteellä varustettu kansi,
laattaliittimet rasian alapuolella. Pakkaus 1 kpl.

Tuotekoodi 082-0100560

**Sulakerasia**

Sisältää 8 A sulakkeen, johdon päissä laattaliittimet (uros/
naaras).
Pakkaus 1 kpl.

Tuotekoodi 082-98206

**Sulakerasia**

6:lle sulakkeelle, läpinäkyvä tiivisteellä varustettu kansi,
laattaliittimet sivuilla. Pakkaus 1 kpl.

Tuotekoodi 082-0100600



Venetarvikkeet



Sulakerasia

8:lle sulakkeelle, läpinäkyvä tiivisteellä varustettu kansi, laattaliittimet rasian alapuolella. Pakkaus 1 kpl.

Tuotekoodi 082-0100580

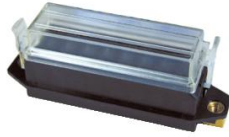

Sulakerasia

8:lle sulakkeelle, läpinäkyvä tiivisteellä varustettu kansi, laattaliittimet sivuilla. Pakkaus 1 kpl.

Tuotekoodi 082-0100590



Sulakkeet

Tuotekoodi	A	Mitat mm	Pakkaus
370-2-10	10	6,3x32	50
370-2-15	15	6,3x32	50
370-2-20	20	6,3x32	50
370-2-25	25	6,3x32	50
370-2-30	30	6,3x32	50
370-2-35	35	6,3x32	50



Tuotekoodi	A	Malli/väri	Pakkaus
370-3-2	2	Normaali/harmaa	100
370-3-3	3	Normaali/violetti	100
370-3-4	4	Normaali/vaaleanpunainen	100
370-3-5	5	Normaali/beige	100
370-3-7,5	7,5	Normaali/ruskea	100
370-3-10	10	Normaali/punainen	100
370-3-15	15	Normaali/sininen	100
370-3-20	20	Normaali/keltainen	100
370-3-25	25	Normaali/valkoinen	100
370-3-30	30	Normaali/vihreä	100
370-3-40	40	Normaali/oranssi	100

Tuotekoodi	A	Malli/väri	Pakkaus
370-4-2	2	Mini/harmaa	25
370-4-3	3	Mini/violetti	25
370-4-4	4	Mini/vaal.punainen	25
370-4-5	5	Mini/beige	25
370-4-7,5	7,5	Mini/ruskea	25
370-4-10	10	Mini/punainen	25
370-4-15	15	Mini/sininen	25
370-4-20	20	Mini/keltainen	25
370-4-25	25	Mini/väritön	25
370-4-30	30	Mini/vihreä	25

Tuotekoodi	A	Malli/väri	Pakkaus
370-5-20	20	Maxi/keltainen	10
370-5-30	30	Maxi/vihreä	10
370-5-40	40	Maxi/oranssi	10
370-5-50	50	Maxi/punainen	10
370-5-60	60	Maxi/sininen	10
370-5-70	70	Maxi/ruskea	10
370-5-80	80	Maxi/väritön	10
370-5-100	100	Maxi/violetti	10



Sulakelajitelma

Yht 80 pientä laattasulaketta. 10x2A, 3x3A, 10x4A, 3x5A, 10x7,5A, 10x10A, 10x15A, 10x20A, 4x25A ja 10x30A.
Mitat 164x36x117 mm.

Tuotekoodi 370-8-060010



Sytytystulpan liitin Häiriösuojatut

Tuotekoodi	Vastus Ω	Pituus mm	Johdon \emptyset mm	Tulpan liitos	Pakkaus
079-PRO5M	5000	53	7	M4	1
079-PRO5U	5000	53	7	SAE	1



Sulakelajitelma

Yht. 160 sulaketta. Laattasulakkeita (370-3-...) 20 kpl kutakin 4A, 5A, 7,5A, 10A, 15A, 20A, 25A ja 30A. Muovirasia 164x117x36 mm.

Tuotekoodi 370-8-0650016



Kaapelikengät (juotettavat)

Tuotekoodi	Reiän \emptyset mm	Holkin \emptyset mm	Johtokoko mm ²	Pakkaus
338-885	6,4	5,4	16,0	25
338-781	8,4	5,4	16,0	25
338-782	10,5	5,4	16,0	100
338-783	13,0	5,4	16,0	100
338-888	8,4	6,8	25,0	100
338-786	13,0	6,8	25,0	100
338-891	10,0	8,2	35,0	100
338-789	13,0	8,2	35,0	100
338-790	8,4	9,5	50,0	100
338-893	10,0	9,5	50,0	100



Kytkentärasia

8-osainen. Ruuvi kiinnitys, kuminen runko. Mitat 108 x 127 x 42 mm. Kiinnitysreikien väli 45 mm. Pakkaus 1 kpl.

Tuotekoodi 338-354000



Kytkentärasia

8-napainen (irrotettava 8 x 4 liitinrima laattaliittimille) vesitiivis rasia, kannen kiinnitys sangalla.
Johtojen kaksoisläpivienni päädyissä. Rasian ulkomitat: pituus 125 x leveys 80 x korkeus 35 mm. Kiinnitysreikien väli 30 mm. Pakkaus 1 kpl.

Tuotekoodi 338-50290378





Sytytysjohdon liittimet Häiriösuojatut

Tuotekoodi	Tyyppi	Vastus Ω	Pituus mm	Johdon \emptyset mm	Tulpan liitos	Pakkaus	Kuva nro
N8011	LB01E	1000	A) 51 B) 39,5	7	SAE	1	1
N8330	LB01F	1000	A) 51 B) 39,5	7	M4	1	2
N8744	LB05EZ	5000	A) 55,5 B) 36	7	SAE	1	3
N8060	LD05F	5000	A) 51 B) 39,5	7	M4	1	4
N8080	SB05F	5000	77	7	M4	1	5
N8022	SD05F	5000	77	7	M4	1	6
N8032	VB05F	5000	A) 37 B) 42,5	7	M4	1	7
N8052	VD05F	5000	A) 37 B) 42,5	7	M4	1	8
N8062	XB05F	5000	A) 24 B) 70	7	M4	1	9
N8072	XD05F	5000	A) 24 B) 70	7	M4	1	10
N8955	TB05EM-R	5000	A) 50 B) 47	7	SAE	1	11

Ei häiriösuojausta

Tuotekoodi	Tyyppi	Vastus Ω	Pituus mm	Johdon \emptyset mm	Tulpan liitos	Pakkaus	Kuva nro
N8760	LZEH	-----	A) 34 B) 34,5	7	SAE	1	12
N8308	LBER-B	-----	A) 41 B) 35	7	SAE	1	13



Akkujohdon liittin

	Tuotekoodi			Pakkaus	
1	333-228	- napa	25-70 mm ² :n johdolle. Sopiva rengasliitin Ø10 mm.	20	
1	334-227	+ napa	25-70 mm ² :n johdolle. Sopiva rengasliitin Ø10 mm.	20	
2	333-240	- napa	35-70 mm ² :n johdolle	15	
2	334-239	+ napa	35-70 mm ² :n johdolle	15	
3	333-35	- napa	35 mm ² :n johdolle	25	
3	334-35	+ napa	35 mm ² :n johdolle	25	
4	333-50	- napa	50 mm ² :n johdolle	25	
4	334-50	+ napa	50 mm ² :n johdolle	25	
5	333-70	- napa	70 mm ² :n johdolle	20	
5	334-70	+ napa	70 mm ² :n johdolle	20	
6	333-1672R	- napa	25-35 mm ² :n johdolle	25	
6	334-1673R	+ napa	25-35 mm ² :n johdolle	25	
7	333-1674L	- napa, vasen, halk. 12,2 mm	25 mm ² :n johdolle	25	
7	334-1674R	+ napa, oikea, halk. 13,8 mm	25 mm ² :n johdolle	25	
8	333-16-70N	- napa	16-70 mm ² :n johdolle	12	
8	333-16-70P	+ napa	16-70 mm ² :n johdolle	12	

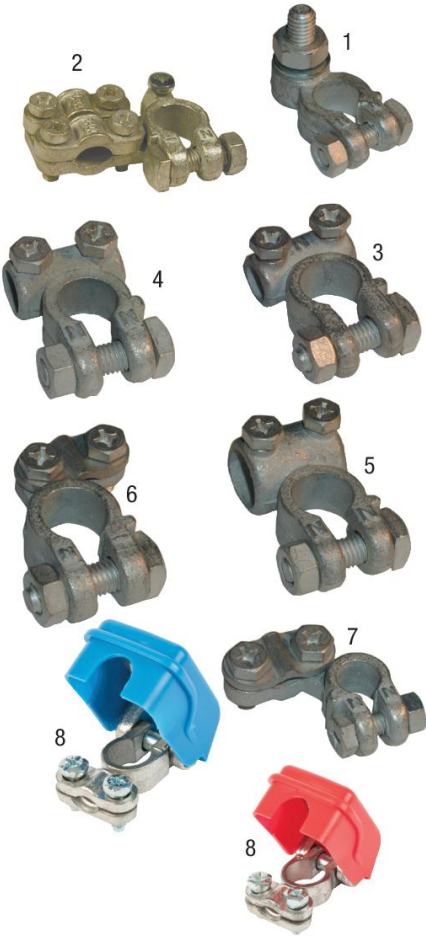

Superseal erikoistiivis pistokesarja

Sisältää pistokkeen, liittimen ja tiivsteen.
1-napainen, eristeen väri musta, johtokoko 1,5 mm².
Pakkaus 1 kpl.

Tuotekoodi 338-3050123

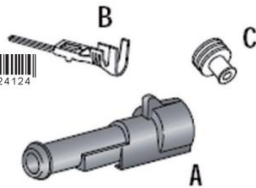

Superseal erikoistiivis pistokesarja

Sisältää pistokkeen, liittimen ja tiivsteen.
2-napainen, eristeen väri musta, johtokoko 1,5 mm².
Pakkaus 1 kpl.

Tuotekoodi 338-3050125

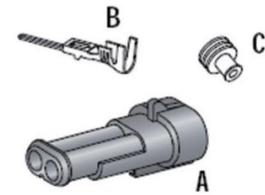

Superseal erikoistiivis pistorasiasarja

Sisältää pistorasian, liittimen ja tiivsteen.
1-napainen, eristeen väri musta, johtokoko 1,5 mm².
Pakkaus 1 kpl.

Tuotekoodi 338-3050124

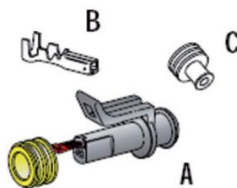

Superseal erikoistiivis pistorasiasarja

Sisältää pistorasian, liittimen ja tiivsteen.
2-napainen, eristeen väri musta, johtokoko 1,5 mm².
Pakkaus 1 kpl.

Tuotekoodi 338-3050126

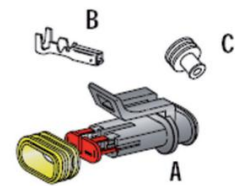

Superseal erikoistiivis pistokesarja

Sisältää pistokkeen, liittimen ja tiivsteen.
3-napainen, eristeen väri musta, johtokoko 1,5 mm².
Pakkaus 1 kpl.

Tuotekoodi 338-3050127

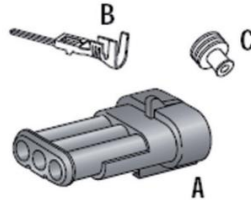
**Superseal erikoistiivis pistokesarja**

Sisältää pistokkeen, liittimen ja tiivsteen.
5-napainen, eristeen väri musta, johtokoko 1,5 mm².
Pakkaus 1 kpl.

Tuotekoodi 338-3050131

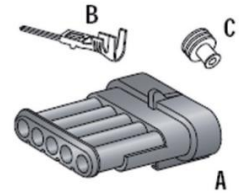
**Superseal erikoistiivis pistorasiasarja**

Sisältää pistorasian, liittimen ja tiivsteen.
3-napainen, eristeen väri musta, johtokoko 1,5 mm².
Pakkaus 1 kpl.

Tuotekoodi 338-3050128

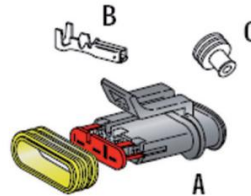
**Superseal erikoistiivis pistorasiasarja**

Sisältää pistorasian, liittimen ja tiivsteen.
5-napainen, eristeen väri musta, johtokoko 1,5 mm².
Pakkaus 1 kpl.

Tuotekoodi 338-3050132

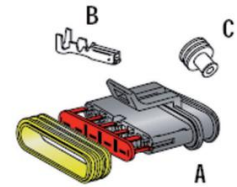
**Superseal erikoistiivis pistokesarja**

Sisältää pistokkeen, liittimen ja tiivsteen.
4-napainen, eristeen väri musta, johtokoko 1,5 mm².
Pakkaus 1 kpl.

Tuotekoodi 338-3050129

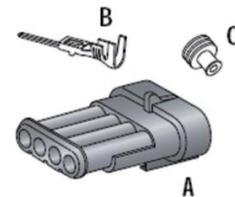
**Superseal erikoistiivis pistokesarja**

Sisältää pistokkeen, liittimen ja tiivsteen.
6-napainen, eristeen väri musta, johtokoko 1,5 mm².
Pakkaus 1 kpl.

Tuotekoodi 338-3050133

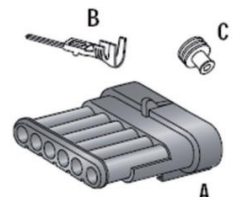
**Superseal erikoistiivis pistorasiasarja**

Sisältää pistorasian, liittimen ja tiivsteen.
4-napainen, eristeen väri musta, johtokoko 1,5 mm².
Pakkaus 1 kpl.

Tuotekoodi 338-3050130

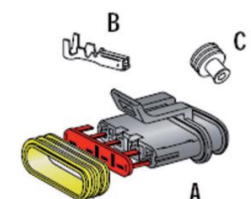
**Superseal erikoistiivis pistorasiasarja**

Sisältää pistorasian, liittimen ja tiivsteen.
6-napainen, eristeen väri musta, johtokoko 1,5 mm².
Pakkaus 1 kpl.

Tuotekoodi 338-3050134

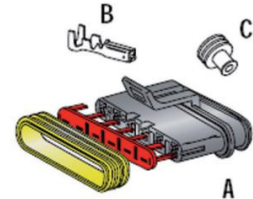

Lämpökutistusliittimet

Eristeen väri Johdon poikkipinta

Punainen 0,5 - 1,0 mm²Sininen 1,5 - 2,5 mm²Keltainen 4,0 - 6,0 mm²

	Tuotekoodi	Nimike	Johdon mm ²	Reiän Ø mm	Eristeen väri	Pakkaus
1	338-1301	Rengasliitin	0,5-1,0	4	punainen	50
1	338-1431	Rengasliitin	0,5-1,0	5	punainen	50
1	338-1451	Rengasliitin	0,5-1,0	6	punainen	50
2	338-1104	Laattapistoke	0,5-1,0	6,3 lev.	punainen	50
3	338-1141	Laattapistike	0,5-1,0	6,3 lev.	punainen	50
4	338-1331	Haarukkaliitin	0,5-1,0	4 (haar.)	punainen	50
5	338-1341	Jatkoliitin	0,5-1,0	-	punainen	50
6	338-1201	Rengasliitin	1,5-2,5	4	sininen	50
6	338-1191	Rengasliitin	1,5-2,5	5	sininen	50
6	338-1071	Rengasliitin	1,5-2,5	6	sininen	50
6	338-1311	Rengasliitin	1,5-2,5	8	sininen	50
2	338-1114	Laattapistoke	1,5-2,5	6,3 lev.	sininen	50
7	338-1142	Laattapistike	1,5-2,5	6,3 lev.	sininen	50
8	338-1361	Haarukkaliitin	1,5-2,5	5 (haar.)	sininen	50
5	338-1251	Jatkoliitin	1,5-2,5	-	sininen	50
9	338-1211	Rengasliitin	4,0-6,0	5	keltainen	50
9	338-1221	Rengasliitin	4,0-6,0	6	keltainen	50
9	338-1231	Rengasliitin	4,0-6,0	8	keltainen	50
5	338-1261	Jatkoliitin	4,0-6,0	-	keltainen	50

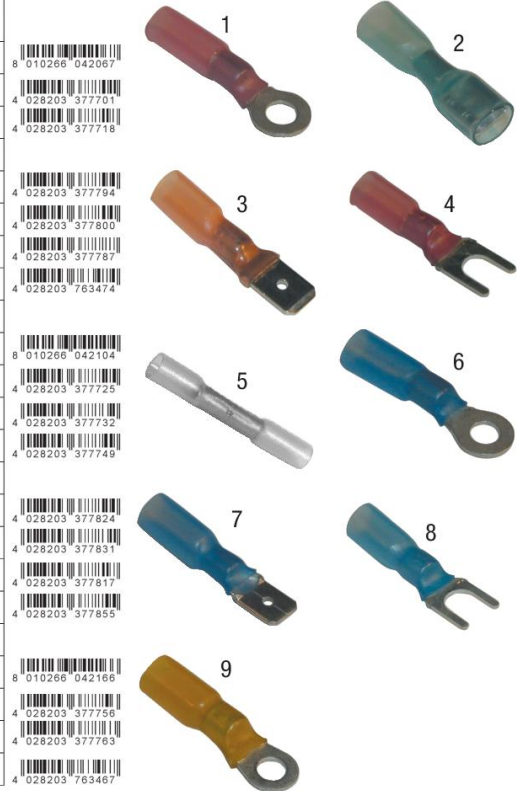

Lämpökutistestatkoliittimet

- lämpökutistuva ulkovaippa eristää ja tiivistää liitoksen liittimen päissä olevilla kuumaliima-tiivistysrenkailla
- tinarengas sulaessaan juottaa johtimet toisiinsa kiinni
- kutistumislämpö +125°C, hyvä tärinänkesto

	Tuotekoodi	Väri	Johdon poikkipinta mm ²	Pakkaus
1	338-538	kirkas	0,1 - 0,5	50
	338-541	punainen	0,5 - 1,5	50
2	338-539	sininen	1,5 - 2,5	50
3	338-540	keltainen	4,0 - 6,0	50



Lämpökutistehuppuliittimet

- useiden johtojen liittämiseksi samanaikaisesti
- vaipan sisällä kuparispiraali, juotostinarengas ja kuumaliima-tiivistysrenkas
- tinarengas sulaessaan juottaa johtimet toisiinsa kiinni

	Tuotekoodi	Väri	Johdon poikkipinta mm ²	Pakkaus
1	338-400	vihreä	max. 4,0	25
2	338-4010	punainen	max. 4,5	25
3	338-402	sininen	max. 7,0	25
4	338-403	keltainen	max. 9,5	25



Ajoneuvojohdot DRAKA NK CABLES

R2 (korvaa AJ:n)

Taipuisat muovieristeiset kytkentäjohdot

Käyttö

Enintään 75 V käyttöjännitteellä kiinteästi asennettuna ajoneuvojen sähkölaitteiden johdotukseen ja muiden sähkölaitteiden sisäiseen johdotukseen.

Käyttölämpötila: -40°C ... +100°C

Pienin suositeltava taivutussäde:

- asennusvedossa 8xD
- lopullisessa asennuksessa kertataivutuksena 3xD

D=johdon ulkohalkaisija

Rakenne

Johdin Taipuisa hehkutettu hienolankainen kupari

Eristys PVC-muovi

- väritunnistus
- öljynkestoinen (DIN 72551)
- pakkasenkestoinen

Tuotekoodi = tuoteryhmänro + johtimen poikkipinta mm² + vaipan väri

Tuotekoodi	Vaipan väri	Toimituspituus/m
339-0,75	H, K, M, P, R, S, VA, VI, VIO	300
339-1	M, P, S	300
339-1,5	H, K, M, O, P, R, S, VA, VI, VIO	200
339-2,5	H, K, M, P, R, S, VA, VI, VIO	150
339-2,5	KEVI	200
339-4	M, P, R	50
339-6	K, M, P	50
339-10	M, P	100
339-16	K, M, P	100
339-25*	K, M, P	50
339-35*	K, M, P	50
339-50*	K, M, P	50
339-70*	K, M, P	50
339-95*	K, P	200

*) Minimitoimitus 10 m



VSKB-TARMO®

Kevyt ja taipuisa kumieristeinen liitäntäkaapeli

Käyttö

Liitäntäkaapelina kuivissa, kosteissa, märissä tai palovaarallisissa sisä- ja ulkotiloissa kevyisiin käyttöolosuhteisiin tarkoitetuissa kevyissä siirrettävissä laitteissa.

Alin suositeltava käsittelylämpötila: -50°C

Johtimen suurin sallittu lämpötila jatkuvassa käytössä: +60°C

Pienin suositeltava taivutussäde: 6xD

D=johdon ulkohalkaisija

Rakenne

Johdin Taipuisa, tinattu, hienolankainen kupari

Eristys EPDM-kumi

Vaippa Musta VSKN-kumi

Tuotekoodi = tuoteryhmänro + johtimien lukumäärä ja poikkipinta / nxmm²

Tuotekoodi		Toimituspituus/m	Max. käyttöjännite
340-3x1,5	RDO/05RN-F 3G1,5	100	500V
340-3x2,5	RDO/05RN-F 3G2,5	50	
340-5x1,5	H07RN-F 5G1,5	100	750V



AJMY**Taipuisat muovieristeiset liitäntäkaapelit****Käyttö**

Enintään 75 V käyttöjännitteellä kiinteästi tai puolikiinteästi asennettuna ajoneuvojen sähkölaitteiden johdotukseen ja muiden sähkölaitteiden sisäiseen johdotukseen tai liitäntään.

Käyttölämpötila: -40°C ...+70°C

Pienin suositeltava taivutussäde:

- asennusvedossa 6xD
 - lopullisessa asennuksessa kertataivutuksena 3xD
- D=johdon ulkohalkaisija

Rakenne

Johdin Taipuisa hehkutettu hienolankainen kupari

Eristys PVC-muovi

- väritunnistus
- öljynkestoinen (DIN 72551)
- pakkasenkestoinen

Vaippa PVC-muovi

- öljynkestoinen (DIN 72551)
 - pakkasenkestoinen
- 2-johtiminen: litteä kaapeli
Useampi johtimiset: pyöreä kaapeli



Tuotekoodi = tuoteryhmänro + johtimien määrä + poikkipinta mm² + vaipan väri

Tuotekoodi	Vaipan väri	Eristeen värit /lisätiedot	Toimituspituus/m
339-2x0,75M	Musta	P, K	50
339-2x1M	Musta	P, K	50
339-2x1,5H, M, P	Hop, Mu, Pu	P, K	50
339-2x1,5M-1	Musta	P, K / pyöreä	50
339-2x1,5M-2	Musta	Kaiutinjohto	50
339-2x2,5M	Musta	P, K	50
339-2x2,5MPM	Musta	P, M	50
339-2x2,5M-1	Musta	P, K / pyöreä	100
339-2x2,5M-2	Musta	Kaiutinjohto	50
339-2x6V	Valkoinen	P, K	100
339-3x0,75M	Musta	P, K, M	50
339-3x1,5M	Musta	P, K, M	100
339-4x0,75M	Musta	P, K, M, VA	200
339-4x1,5M	Musta	P, K, M, VIO	100
339-5x1,5M	Musta	P, K, M, H, VIO	100
339-6x1M	Musta	P, K, M, VA, VI, R	200
339-7x0,75M	Musta	P, K, M, VA, VI, R, S	150
339-7x1,5M	Musta	P, K, M, VA, VI, R, S	100
339-5x1,5+2x2,5M	Musta	1,5: P, K, M, VI, R 2,5: VA, S	100
339-5x1,5+2x2,5H	Harmaa	1,5: P, K, M, VI, S	100
339-5x1,5+5x2,5M	Musta	1,5: P, K, M, VI, S	100
		2,5: H, VA, O, VAMU, VAPU	
339-8x1,5+5x2,5M	Musta	1,5: P, K, M, R, VI, ROS, S, VIO, 2,5: VA, O, H, VAMU, VAPU	50
339-15x1,5M	Musta	VA, H, O, VI, R, P, K, VIO, M, S, S-VA, S-K, P-M, P-K, VAPU	50

Teräs johdinsiteet, RST

Vaativiin kohteisiin.

Käyttölämpötila

- 80 °C - + 538 °C.

RST luokitus 304.

Ei vaadi erillistä asennustyökalua.

Tuotekoodi	Pituus x leveys mm	Suurin Ø mm
338-46200RST	200 x 4,6	51
338-46360RST	360 x 4,6	102
338-46520RST	520 x 4,6	152
338-79200RST	200 x 7,9	51
338-79360RST	360 x 7,9	102
338-79520RST	520 x 7,9	152
338-79680RST	680 x 7,9	203

Pakkaus 10 kpl.



Sähköosat

Muovinen lukituskieli

Tuotekoodi	Pituus x leveys mm	Suurin Ø mm	Väri
338-10225L	102 x 2,5	22	luonnonväriäinen
338-14535L	145 x 3,5	32	luonnonväriäinen
338-19547L	195 x 4,7	46	luonnonväriäinen
338-20036L	200 x 3,6	48	luonnonväriäinen
338-28547L	285 x 4,7	76	luonnonväriäinen
338-36047L	360 x 4,7	102	luonnonväriäinen
338-36378L	363 x 7,8	102	luonnonväriäinen
338-46478L	464 x 7,8	135	luonnonväriäinen
338-10225M	102 x 2,5	22	musta
338-14535M	145 x 3,5	32	musta
338-19547M	195 x 4,7	46	musta
338-20036M	200 x 3,6	48	musta
338-28547M	285 x 4,7	76	musta
338-36047M	360 x 4,7	102	musta
338-36378M	363 x 7,8	102	musta
338-46478M	464 x 7,8	135	musta

Pakkaus á 100 kpl. (338-46478L ja 338-46478M á 50kpl)

Värit: Luonnonväriäinen tai musta (=säänkestävä)

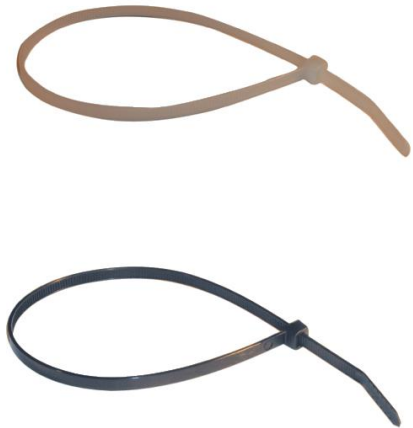

Teräksinen lukituskieli

Tuotekoodi	Pituus x leveys mm	Suurin Ø mm	Väri
338-9224TM	92 x 2,4	16	musta
338-14036TM	140 x 3,6	29	musta
338-18648TM	186 x 4,8	45	musta
338-20376TM	203 x 7,6	50	musta
338-20836TM	208 x 3,6	50	musta
338-29348TM	293 x 4,8	78	musta
338-33876TM	338 x 7,6	90	musta
338-36048TM	360 x 4,8	102	musta

Pakkaus á 100 kpl. (338-20376TM ja 338-33876TM á 50 kpl). UV-stabiloitu. Pyöristetyt reunat ja sisäpuoliset urat sivuttaisen liukumisen estämiseksi. Syöpymistä kestävä, ei-magneettinen teräskieli. Väri: musta (= sääkestävä)





Nippusideankkuri, liimattava

Tarttuu tarran avulla mm. metalliin, muoviin, puuhun ja maalattuihin pintoihin. Pinta puhdistettava ennen kiinnitystä.

Tuotekoodi	Koko mm	Väri	Nippusiteen maks. leveys mm	Pakettikoko
670-376178	26 x 26	Valkoinen	7,8	50
670-3761781	26 x 26	Musta	7,8	50
670-376136	12,5 x 12,5	Valkoinen	3,6	50
670-376132	19 x 19	Valkoinen	3,2	50

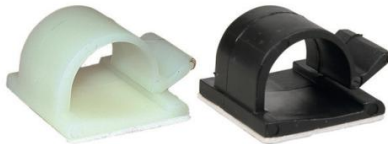

Kaapelinpidin

Kaapeleiden, letkujen ja johtojen kiinnittämiseen. Tarttuu tarran avulla mm. metalliin, muoviin, puuhun ja maalattuihin pintoihin. Pinta puhdistettava ennen kiinnitystä.

Tuotekoodi	Koko mm	Väri	Kaapelikoko mm	Pakettikoko
670-37605	16 x 16	Valkoinen	5	50
670-37608	25,5 x 25,5	Valkoinen	8	50
670-376016	25,5 x 25	Valkoinen	16	50
670-376051	19 x 19	Musta	5	50
670-376081	26 x 26	Musta	8	50
670-3760161	26 x 26	Musta	16	50

Peräkärryn ja trailerin osat



Maahantuoja ja tukkumyyjä:



Malminkaari 12 00700 Helsinki
Postios. PL 115 00701 Helsinki
Puh. 010 650 11, fax 010 6501 202
Sähköposti: koivunen@koivunen.fi
Internet: www.koivunen.fi

Peräkärryn ja trailerin osat Sisältö

Aisalukko.....	71
Keulatuki	73
Kuulakytkimen suojuskumi	71
Kölrulla	72
Nokkapyörän kiinnike	71
Peräkärryn muovinen lokasuoja 14" renkaille.....	71
Perävaunun kuulakytkimet.....	71
Pyöränkiila 93 x 85 mm	73
Sinkitty nokkapyörä	71
Sivurulla	72
Turvavaijeri.....	71

Perävaunun kuulakytkin

Sopii: 70 mm:n pyöreälle putkelle
Max. 3000 kg

Tuotekoodi 125-300RG



Nokkapyörä, sinkitty

Korkeus 650 mm, halkaisija 48 mm, umpikumipyörä.

Tuotekoodi 123-800008



Kuulakytkimen suojuskumi

Tuotekoodi 125-SD1

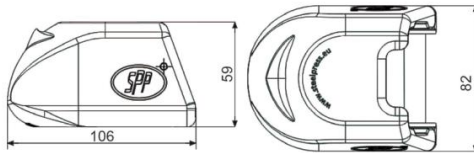

Nokkapyörän kiinnike

Reikä 48 mm

Tuotekoodi 123-800007



Aisalukko

Sähkösinkitty, riippulukolla

Tuotekoodi 125-03300



Turvavaijeri

1000 mm

Tuotekoodi 125-2259100



Peräkärryn muovinen lokasuoja 14" renkailla

Tuotekoodi	B	L	S	H
125-D20130	220 mm	1210 mm	790 mm	330 mm

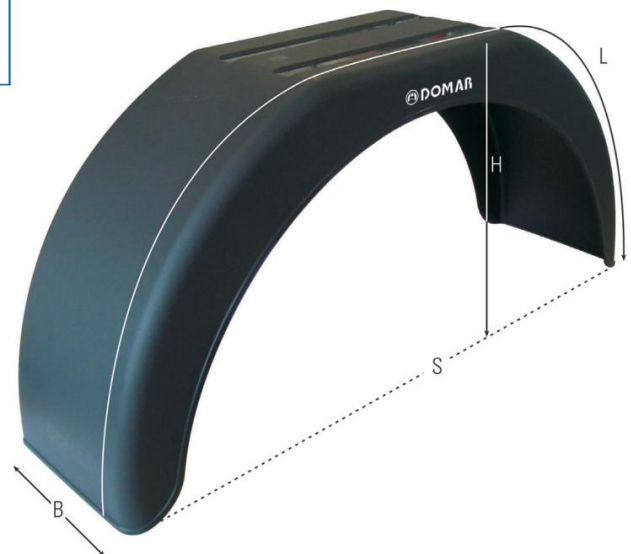

Köilirulla 130 x 15 mm

Tuotekoodi 123-RL-03

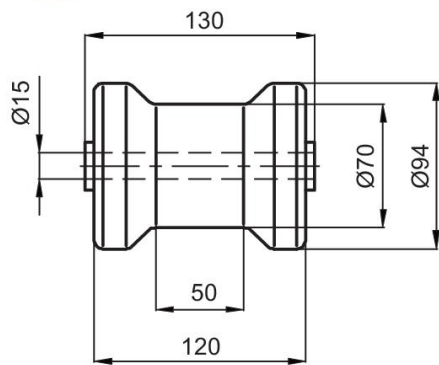

Köilirulla 200 x 20 mm

Tuotekoodi 123-RL-05

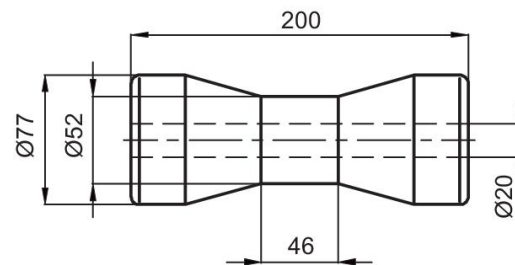

Sivurulla 100 x 75 x 15 mm

Tuotekoodi 123-RL-04

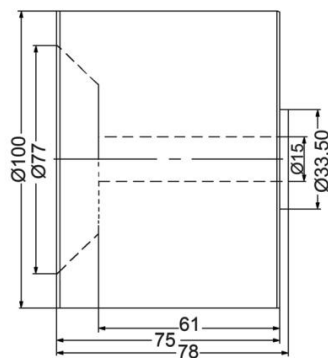

Sivurulla 120 x 74 x 19 mm

Tuotekoodi 123-RL-07

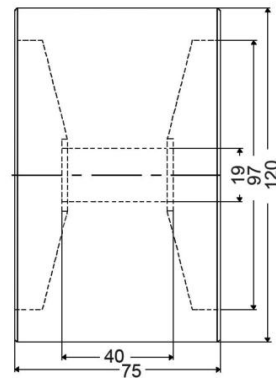

Keulatuki

Tuotekoodi 123-RL-06

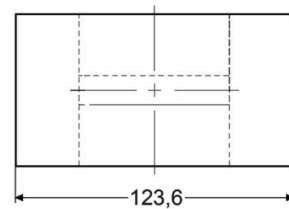
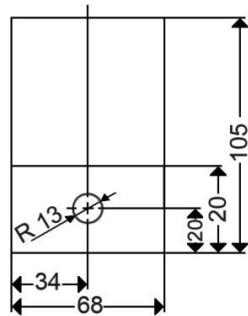
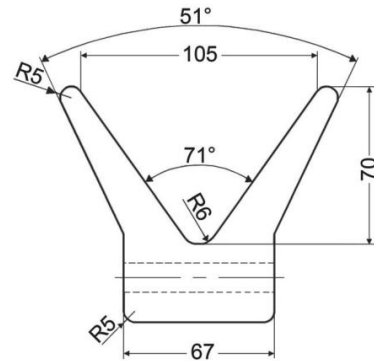

Pyöränkiila 293 x 85 mm

Tuotekoodi 123-KL-02

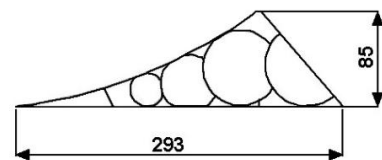

E-NEX Marine & Multifit



Tuotekoodi 936-	Kapasiteetti Ah (20hr)	CCA -18 C SAE	Pituus mm	Leveys mm	Korkeus mm	Napa- sijainti	Napamalli	Pohja- kiinnitys	Paino n. kg, märkä
73600	73	600	257	172	220	1	Tupla	B1	17,1
86800	86	800	257	172	220	1	Tupla	B1	18,5
10080	100	800	325	172	220	1	0	B1	23,5



Napamallit

Tyyppi 0
Normaalinapa

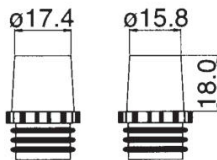

Pohjakiinnityskaava

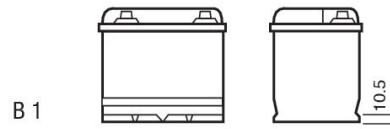

Tuplanapa

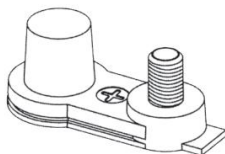

Napasijainti 12V

0	-				+
1	+				-
3				-	+
4				+	-

EXIDE Marine & Multifit



Akut

Tuotekoodi	NEX /DIN	MCA	Ah/20h EN	CCA A(EN)	P	Mitat mm L K	Napa-koodi	Napa- tyyppi	Paino kg
START		MCA							
EN600		600	62	540	245	175 190	0	1	15,0
EN750		750	74	680	280	175 190	0	1	18,0
EN850		850	110	750	350	175 235	1	1	28,0
EN900		900	140	800	515	190 225	3	1	37,0
DUAL		Wh							
ER350	58003	350	80	510	270	175 225	1	1	18,4
ER450		450	95	650	310	175 225	1	1	23,0
ER550	61500	550	115	760	350	175 235	1	1	28,6
ER650		650	142	850	350	175 290	1	1	35,0
START AGM		MCA							
EM1000	90000	1000	50	800	265	175 206	9	vakio&kierre	18,0
DUAL AGM		Wh							
EP 450	90001	450	50	750	265	175 206	9	vakio&kierre	19,0
EQUIPMENT GEL		Wh							
ES900		900	80	540	353	175 190	0	1	26,8
ES950		950	85	460	330	175 235	1	1	30,0

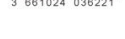

Kennojen sijoitus

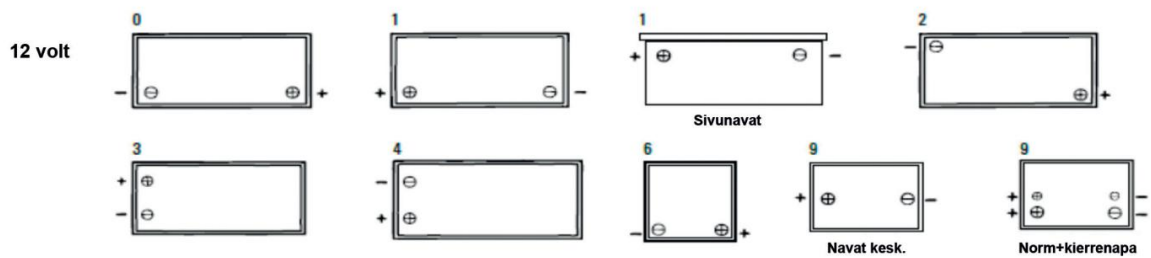

Ulosottonavat

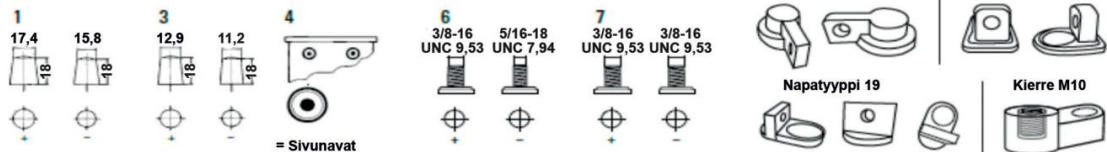

 VANTEITA	 MOOTTORIN OSIA	 VAROITUSVILKKAJA	 RENKAITA	 VESIPUMPPUJA	 MERKKIKOHTAISIA PEILEJÄ	 AUTOMATTOJA
 JARRUOSIA	 TAAKKATELINEITÄ, KULJETUSVARUSTEITA	 SYTYTYS- JA HEHKUTULPPIA, HÄIRIÖNPOISTOVARUSTEITA	 ISKUNVAIMENTIMIA, KIERRE- JA LEHTJOUSSIA	 AUTOHIFILAITTEITA	 PAKOPUTKISTOJA, KATALYSAATTOREITA	 Invented for life
 VAIHTOJARRUSATULOITA	 VESIPUMPPUJA	 PYYHKUÄNSULKIA, SYTYTYS- JA HEHKUTULPPIA	 VAJEREITA, AUTOJOHTOJA	 ContiTech JAKOPÄÄN HIHNASARJOJA, MONIURA- JA HAMMASHIHOJA	 HUOLTOKEMIKAALEJA	 OHJAUKSEN OSIA
 RENGASPAINANTURIT JA -TESTERIT	 SUOJAKUMEJA	 AUTOLÄMMITTIMIÄ	 VALAISIMIA	 PARISTOJA, VALAISIMIA	 OHJAUSSIVAIHTEITA, OHJAUSTEHOSTIMEN PUMPPUJA	 Geared up for the future KYTKIMIÄ
 HANKOOK Batteries AKKUJA	 VIRRANJAKAJAN OSIA, SYTYTYSPUOLIA	 TUNNISTIMIA, KATKAISIMIA	 LAAKEREITA, PYÖRÄNLAAKERISARJOJA	 JAKOPÄÄN JA ALUSTAN OSIA, PYÖRÄN PULTIT JA MUTTERT	 JARRUNAUHOJA, JARRUPALOJA	 VESIPUMPPUJA
 RENKAITA	 SUODATTIMIA	 SÄHKÖTÖMISIA POLTTOAINEPUMPPUJA, JÄNNITTEENSÄÄTTIMIA, SYTYTYSOHJAINYKSIKÖITÄ	 KIRISTIN- JA OHJAUSSULLIA, JAKOPÄÄN HIHNASARJOJA	 JAKOKETJUJA	 LISÄVARUSTEITA, KEMIKAALEJA, VARAOSIA	 KORIN OSIA
 LUMIHARJOJA, PESUVÄLINEITÄ	 MÄNTIÄ, LAAKEREITA, SYL.PUTKISARJOJA	 SUOJAKUMEJA, KIERREJOUSSIA, ISKUNVAIMENTIMIA	 LISÄVARUSTEITA, VARAOSIA	 POHJANPANSAREITA	 ALUSTAN KORJAUSOSIA, OHJAUKSEN OSIA	 KIERREJOUSSIA, LEHTJOUSSIA, MADALLUSSARJOJA
 KYTKIMIÄ	 VOITELUAINEITA, AUTOKEMIKAALEJA	 JARRUN OSIA	 LATUREITA, KÄYNNISTYSMOOTTOREITA	 SUODATTIMIA, TERMOSTAATTEJA	 VETOKOUKKUJA	 AMERIKKALAISTEN AUTOJEN OHJAUKSEN OSIA
 AUTOMAALEJA, KEMIKAALEJA	 KEMIKAALEJA, VOITELUAINEITA	 SPARK PLUGS TECHNICAL CERAMICS NOK SPARK PLUG EUROPE GmbH SYTYTYSTULPPIA HEHKUTULPPIA TUNNISTIMIA	 ILMASTOINTILAITTEIDEN OSIA, JÄÄHDYTTIMIA, LÄMMITYSLAITTEEN KENNOJA	 RUOSTEENTORJUNTA- KEMIKAALEJA	 MÄNTIÄ	 PIENKONEAKKUJA
 TIIVISTEITÄ	 POLTTIMOITA, PARISTOJA	 ALIPAINPUMPPUJA, POLTTOAINEJÄRJESTELMÄN OSIA	 OHJAUKSEN OSIA	 LIIMA JA TIIVISTYSMASSOJA, KORROOSIOSUOJA-AINEITA	 VALAISIMIA	 PAKOPUTKISTOT
 JOUSIJALAN YLÄLAAKEREITA	 SUOJAKUMEJA, VETONIVELIÄ	 VETOKOUKKUJA	 VALAISIMIA, HEIJASTIMIA	 VALAISIMIA, MERKKIKOHTAISIA PEILEJÄ	 JARRUOSIA	 TERMOSTAATTEJA
 PYYHKUÄNSULKIA	 PERÄKÄRRYN JA MATKAILUVAUNUN OSIA	 LASTEN TURVAISTUIMIA	 VALAISIMIA PERUUTUSKAMEROITA	 PESUVÄLINEITÄ	 JARRULEVYJÄ	 AUTOTUOTTEITA
Maahantuojia ja tukkumyyjiä:						
						
Malminkaari 12 00700 Helsinki Postios. PL 115 00701 Helsinki Puh. 010 650 11, fax 010 6501 202 Sähköposti: koivunen@koivunen.fi Internet: www.koivunen.fi						